



Technische gegevens

LEIEN

ARDONIT, MONTANA & FASONIT

België & Nederland
Oktober 2017

Inhoudsopgave

1. ALGEMEEN	3
1.1 TOEPASSINGSGBIED	3
1.2 SAMENSTELLING EN PRODUCTIE	4
1.2.1 GECOATE LEIEN	4
1.2.2 NATUURGRIJZE LEIEN	4
1.2.3 MILIEU	4
1.3 GAMMA	5
1.3.1 LEIEN	5
1.3.2 HULPSTUKKEN	7
1.3.3 TOEBEHOREN	8
1.4 MATERIAALGEGEVENS	10
1.4.1 MECHANISCHE EN FYSISCHE EIGENSCHAPPEN	10
1.4.2 KWALITEIT	10
1.4.3 GARANTIE	10
1.5 ONDERHOUD	11
1.5.1 OORZAAK VERVUILING	11
1.5.2 WERKWIJZE	11
2. VERWERKING	12
2.1 VEILIGHEID	12
2.2 TRANSPORT EN OPSLAG	12
2.3 VERWERKING	12
2.4 BEVESTIGING	13
2.5 OVERDEKKING	14
2.5.1 CAPILLARITEIT	14
2.5.2 WEERSINVLOEDEN	14
2.5.3 LENGTE VAN HET DAKVLAK	14
2.5.4 DAKHELLING	15
2.6 MATERIAAL	16
3. DEKKINGSSYSTEMEN	17
3.1 VERTICALE, DUBBELE DEKKING - MAASDEKKING (DAK – GEVEL)	18
3.1.1 PRINCIPE	18
3.1.2 OVERDEKKING – MINIMUM DAKHELLING	19
3.1.3 BEVESTIGING	19
3.1.4 AANTAL EN AFMETINGEN	20
3.2 HORIZONTALE, DUBBELE DEKKING – HALFSTEENSVERBAND (DAK - GEVEL)	21
3.2.1 PRINCIPE	21
3.2.2 OVERDEKKING – MINIMUM DAKHELLING	21
3.2.3 BEVESTIGING	22
3.2.4 AANTAL EN AFMETINGEN	23
3.3 ZWITSERSE DEKKING (DAK – GEVEL)	24
3.3.1 PRINCIPE	24
3.3.2 OVERDEKKING EN MINIMUM DAKHELLING	24
3.3.3 BEVESTIGING	24
3.3.4 AANTAL EN AFMETINGEN	24
3.4 RUITDEKKING (DAK – GEVEL)	25
3.4.1 PRINCIPE	25
3.4.2 OVERDEKKING EN MINIMUM DAKHELLING	25
3.4.3 BEVESTIGING	25
3.4.4 AANTAL EN AFMETINGEN	26
3.5 DAMBORDPATROON (GEVEL)	27
3.5.1 PRINCIPE	27
3.5.2 OVERDEKKING EN MINIMUM DAKHELLING	27
3.5.3 BEVESTIGING	27
3.5.4 AANTAL EN AFMETINGEN	27

3.6 DEKKING MET OPEN VOEG - LEUVENSE DEKKING (GEVEL)	
3.6.1 PRINCIPE	
3.6.2 OVERDEKKING	
3.6.3 BEVESTIGING	
3.6.4 AANTAL EN AFMETINGEN	
3.7 HORIZONTALE, ENKELVOUDIGE DEKKING – RECHT BOVEN ELKAAR (GEVEL)	
3.7.1 PRINCIPE	
3.7.2 OVERDEKKING	
3.7.3 BEVESTIGING	
3.7.4 AANTAL EN AFMETINGEN	
3.8 HORIZONTALE, ENKELVOUDIGE DEKKING – HALFSTEENSVERBAND (GEVEL)	
3.8.1 PRINCIPE	
3.8.2 OVERDEKKING	
3.8.3 BEVESTIGING	
3.8.4 AANTAL EN AFMETINGEN	

4. MONTAGE DAK **35**

4.1 DAKOPBOUW	35
4.1.1 DRAAGCONSTRUCTIE	35
4.1.2 ONDERDAK	35
4.1.3 TENGELLATTEN	36
4.1.4 PANLATTEN	36
4.1.5 ISOLATIE, LUCHTDICHTHEID EN DAMPDICHTHEID, VENTILATIE	37
4.2 CONSTRUCTIEDETAILS	39
4.2.1 GOOT	40
4.2.2 NOK	41
4.2.3 DAKRAND	43
4.2.4 AANSLUITING MET OPGAANDE MUUR	43
4.2.5 NOORDBOOM	44
4.2.6 KILGOOT	45
4.2.7 DAKRAAM	46
4.2.8 SCHOUW	46
4.2.9 KNIK IN HET DAKVLAK	46

5. MONTAGE GEVEL **47**

5.1 GEVELOPBOUW	47
5.1.1 HORIZONTALE, DUBBELE DEKKING - HALFSTEENSVERBAND	47
5.1.2 HORIZONTALE, ENKELVOUDIGE DEKKING – RECHT BOVEN ELKAAR	48
5.2 VENTILATIE GEVEL	48
5.3 CONSTRUCTIEDETAILS	49
5.3.1 VERTICALE DOORSNEDE	49
5.3.2 HORIZONTALE DOORSNEDE	50
5.3.3 BINNENHOEK	51
5.3.4 BUITENHOEK	51
5.3.5 DAGKANT VAN EEN RAAM - BOVENAAN	52
5.3.6 DAGKANT VAN EEN RAAM - ZIJKANT	52

6. REFERENTIE-DOCUMENTEN **53**

Deze technische gegevens hebben als doel inlichtingen te geven over de SVK leien en hun verwerking.

Gegevens over draagconstructie, bevestigingsmiddelen en andere producten / accessoires zijn enkel informatief en niet bindend. Informeer u altijd bij de fabrikant of leverancier van deze producten en volg hun advies.

SVK leien moeten altijd verwerkt worden conform de nationale en/of lokale bouwregelgeving en richtlijnen. Indien deze niet overeenstemmen met de SVK-richtlijnen dient hierover vóór aanvang van de werken contact opgenomen te worden met SVK.

Onze productgarantie is maar geldig indien de plaatsing gebeurt conform onze meest recente technische gegevens. Deze zijn te bekomen op eenvoudige aanvraag. U vindt ze ook op de website www.svk.be.

1. ALGEMEEN

1.1 TOEPASSINGSGEBIED

Ardonit, Montana en Fasonit leien kunnen aangewend worden voor dakbedekking en gevelbekleding, geplaatst volgens deze technische gegevens en de nationaal geldende normen en richtlijnen.

1.2 SAMENSTELLING EN PRODUCTIE

De leien zijn dubbelgeperste vlakke vezelcement platen, samengesteld uit Portlandcement, hoogwaardige organische vezels, minerale toeslagstoffen en water.

1.2.1 Gecoate leien

De leien zijn grijs in de massa en aan de zichtzijde en de zijkanten voorzien van een dubbele, gekleurde coating op basis van een watergedragen acrylaathars. De coating bevat moswerende bestanddelen. De rugzijde van de leien is eveneens gekleurd én daarenboven voorzien van een kleurloze waslaag om wateropname tegen te gaan.

1.2.2 Natuurrijze leien

De leien zijn natuurgrijs in de massa, hun oppervlak en randen zijn niet behandeld.

Aangezien de leien niet behandeld zijn, kunnen ze gevoelig zijn voor de typisch cementgebonden oppervlakteverschijnselen zoals grijschakeringen, deze onderstrepen het natuurlijk karakter van het materiaal.

Omdat er verschillen in kleurnuance mogelijk zijn, raden wij aan om de leien voor een aaneengesloten vlak in één keer te bestellen, zodat deze verschillen geminimaliseerd worden. De uniformiteit van kleur kan echter niet gegarandeerd worden.

De leien zijn onbehandeld, wat wil zeggen dat er geen coating werd aangebracht. Hierdoor is het mogelijk dat er vlekvorming, uitbloeiingen of vlekken van fabricageolie zichtbaar zijn. Ook de aanwezigheid van kleine variaties (insluitels) in het leioppervlak hoort bij het normale aspect van de leien. Voorgaande wordt niet beschouwd als tekortkoming.

Door patinage zullen dergelijke effecten op termijn grotendeels uitgevlakt worden

Een tweede verschijnsel is het mogelijk optreden van kalkuitbloeiingen. Wanneer water en cement samen gevoegd worden reageren ze met elkaar met vorming van cementsteen. Bij deze reactie ontstaat eveneens "vrije kalk" (calciumhydroxide). Deze is gedeeltelijk opgelost in het water. De vrije kalk reageert met CO₂ uit de lucht en in aanwezigheid van water ontstaat calciumcarbonaat (=kalkuitslag).

Deze verschijnselen zijn niet noodzakelijk meteen zichtbaar en kunnen zelfs na enige tijd, na plaatsing, zichtbaar worden.

De intensiteit van deze kalkuitslag wordt minder uitgesproken na verloop van tijd onder invloed van de weersomstandigheden. Doordat dit een zeer traag proces is, is het moeilijk te voorspellen hoe lang het duurt vooraleer de leien een gelijkmatiger uiterlijk krijgen. Dit is afhankelijk van de ernstgraad van de uitbloeiingen en de graad van inwerking van de weersomstandigheden.

Het verwijderen van kalkuitslag is niet eenvoudig. Daarom is het raadzaam in eerste instantie niets te ondernemen. Wil men echter op korte termijn resultaat, is het meest eenvoudig om de kalkuitslag mechanisch te verwijderen door de leien licht op te schuren (droog!) met een open schuur spons type "Scotch-Brite 3M 7447" (of equivalent) en het schuurstof meteen te verwijderen met een zachte borstel of droge, zachte (microvezel)doek. De kans bestaat echter dat oppervlakken die op deze wijze behandeld werden, naderhand opnieuw last krijgen van kalkuitslag. Door schuren kan het aspect van de leien wijzigen.

SVK wenst wel te benadrukken dat deze esthetische fenomenen geenszins afbreuk doen aan de eigenschappen van de leien. Ze voldoen wat betreft mechanische en fysische eigenschappen en de duurzaamheid aan de voorschriften van de Europese norm EN 492 "

Leien en hulpstukken van vezelcement voor daken – productspecificatie en beproevingsmethoden".

1.2.3 Milieu

SVK is zich bewust van zijn verantwoordelijkheid voor het behoud van een gezond milieu. Overtollig productiewater wordt gerecycleerd en herbruikt. Zaagresten en ander afvalmateriaal van de vezelcement platen worden vermalen en herbruikt in het productieproces.

Voor het coaten van de leien wordt een verfsysteem op waterbasis gebruikt.

1.3 GAMMA

SVK behoudt zich het recht voor kleuren te schrappen of toe te voegen zonder voorafgaande verwittiging. Kleurafwijkingen worden gemeten volgens CieLab. De toegestane afwijkingen bedragen: $\Delta E^* \pm 1,00$.
Belangrijk: Plaats enkel leien met dezelfde productiedatum op éénzelfde dak- of gevelvlak. Het wordt afgeraden om leien met een verschillende productiedatum in éénzelfde dak- of gevelvlak te plaatsen.

Ter info: de gekartelde randen en de structuur van de leien zijn enkel schematisch weergegeven (geen realistische weergave).
Afmetingen in cm.

1.3.1 LEIEN

Ardonit leien (met gladde zichtzijde)

Formaat 60/40 cm
Productieafmetingen
600/400 mm

Rechte hoeken, verticaal geplaatst.
Gewicht: 2,04 kg

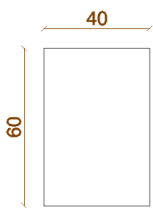

Formaat 60/32 cm
Productieafmetingen
600/320 mm

Rechte hoeken, verticaal geplaatst.
Gewicht: 1,63 kg

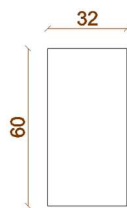

Formaat 60/30 cm
Productieafmetingen
600/300 mm

Rechte hoeken, verticaal geplaatst.
Gewicht: 1,53 kg

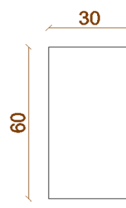

Formaat 60/30 cm
Productieafmetingen
600/300 mm

Afgeschuinde/rechte hoeken, naar beneden, naargelang gewenste uitzicht
Gewicht: 1,53 kg

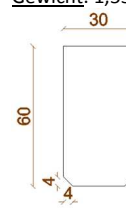

Formaat 45/30 cm
Productieafmetingen
450/300mm

Rechte hoeken, verticaal geplaatst
Gewicht: 1,08 kg

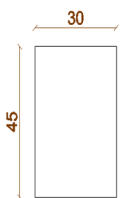

Formaat 40/27 cm
Productieafmetingen
400/270 mm

Rechte hoeken, verticaal geplaatst.
Gewicht: 0,92 kg

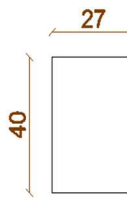

Formaat 40/24 cm
Productieafmetingen
400/240 mm

Rechte hoeken, verticaal geplaatst.
Gewicht: 0,82 kg

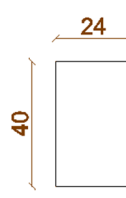

Formaat 40/20 cm
Productieafmetingen
400/200 mm

Rechte hoeken, verticaal geplaatst.
Gewicht: 0,68 kg

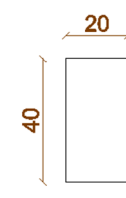

Formaat 60/30 cm
Productieafmetingen
600/300 mm

Voorzien van 3 gaten voor horizontale, dubbele dekking, halfsteensverband, met verticale overdek 5 cm, toepassing gevel.
Gewicht: 1,53 kg

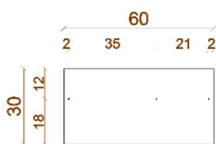

Formaat 60/30 cm
Productieafmetingen
600/300 mm

Voorzien van 3 gaten voor horizontale, dubbele dekking, halfsteensverband, met verticale overdek 9 cm, toepassing dak.
Gewicht: 1,53 kg

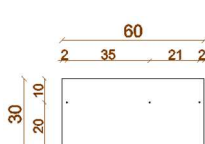

Formaat 40/40/5 cm
Productieafmetingen
400/400/31 mm

Voorzien van 3 gaten voor ruitdekking, overdek 5 cm, toepassing gevel.
Gewicht: 1,33 kg

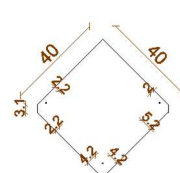

Formaat 40/40/10 cm
Productieafmetingen
400/400/109 mm

Voorzien van 3 gaten voor ruitdekking, overdek 10 cm toepassing gevel en dak.
Gewicht: 1,31 kg

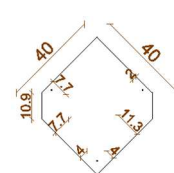

Ardonit leien (met oppervlaktestructuur)

Formaat 60/32 cm
Productieafmetingen
600/320 mm

Rechte hoeken, verticaal geplaatst.

Gewicht: 1,63 kg

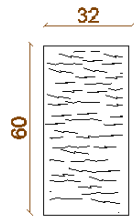

Productieafmetingen
400/200 mm

Rechte hoeken, verticaal geplaatst.

Gewicht: 0,68 kg

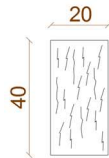

Montana leien (met de oppervlaktestructuur van een natuurlei én gekartelde randen)

Formaat 60/30 cm
Productieafmetingen
595/295 mm

Gewicht: 1,48 kg



Formaat 45/30 cm
Productieafmetingen
445/295 mm

Gewicht: 1,04 kg



Formaat 40/27 cm
Productieafmetingen
395/265 mm

Gewicht: 0,89 kg



Formaat 40/24 cm
Productieafmetingen
395/235 mm

Gewicht: 0,79 kg



Fasonit leien (in gladde of gestructureerde uitvoering)

Formaat 60/30 cm
Productieafmetingen
600/300 mm

Verticaal / horizontaal geplaatst, afhankelijk van de dekkingsmethode.

Gewicht: 1,53 kg

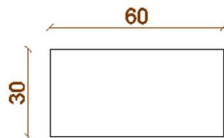

Formaat 60/30 cm
Productieafmetingen
600/300 mm

Verticaal of horizontaal geplaatst, afhankelijk van de dekkingsmethode.

Gewicht: 1,53 kg

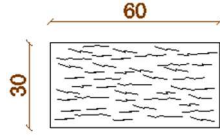

Formaat 60/30 cm
Productieafmetingen
600/300 mm

Gewicht: 1,53 kg

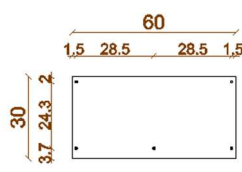

Formaat 60/30 cm
Productieafmetingen
600/300 mm

Gewicht: 1,53 kg

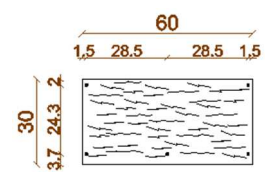

1.3.2 HULPSTUKKEN

1.3.2.1 *Hoeknok type A / noordboomstuk*

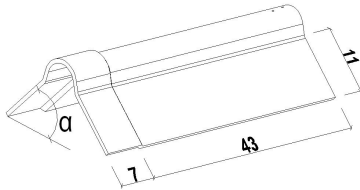

Stuks per m: 2,33
Nuttige lengte: 43 cm
Gewicht per stuk: 1,820 kg
Dakhelling α : 30° en 45°
Buitenmaten in cm

1.3.2.2 *Beginhoeknok type A*

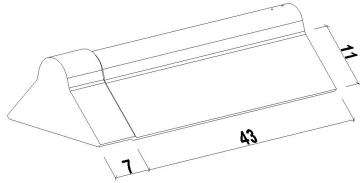

Nuttige lengte: 43 cm
Gewicht per stuk: 1,900 kg
Dakhelling: 30° en 45°
Buitenmaten in cm

1.3.2.3 *Eindhoeknok type A*

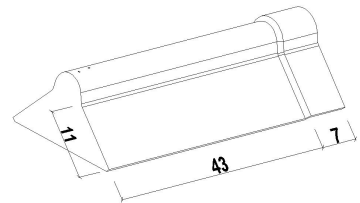

Nuttige lengte: 43 cm
Gewicht per stuk: 1,900 kg
Dakhelling: 30° en 45°
Buitenmaten in cm

1.3.2.4 *Hoeknok type B / noordboomstuk*

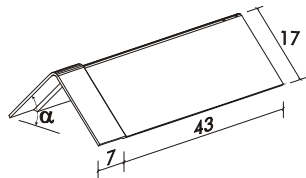

Stuks per m: 2,33
Nuttige lengte: 43 cm
Gewicht per stuk: 2,0 kg
Dakhelling α : van 20° tot 65°, per 5°
Buitenmaten in cm

1.3.2.5 *Beginhoeknok type B*

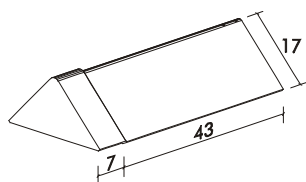

Nuttige lengte: 43 cm
Gewicht per stuk: 2,1 kg
Dakhelling van 20° tot 65°, per 5°
Buitenmaten in cm

1.3.2.6 *Eindhoeknok type B*

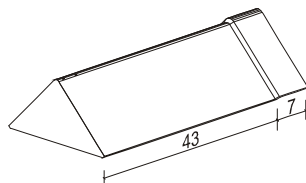

Nuttige lengte: 43 cm
Gewicht per stuk: 2,1 kg
Dakhelling van 20° tot 65°, per 5°
Buitenmaten in cm

1.3.2.7 *Halfronde conische nok / noordboomstuk*

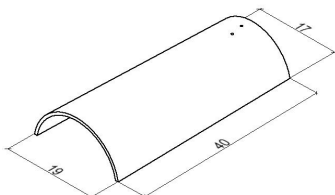

Stuks per m: 3,03
Nuttige lengte: 33 cm
Gewicht per stuk: 1,420 kg
Buitenmaten in cm

1.3.2.8 *Halfronde conische beginnok*

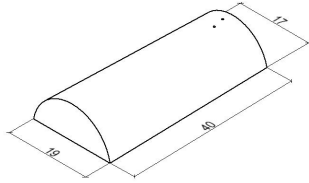

Nuttige lengte: 33 cm
Gewicht per stuk: 1,480 kg
Buitenmaten in cm

1.3.2.9 *Halfronde conische eindnok*

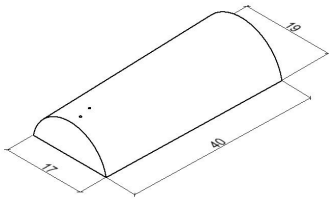

Nuttige lengte: 33 cm
Gewicht per stuk: 1,480 kg
Buitenmaten in cm

1.3.2.10 *Hoeklei*

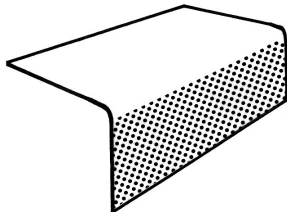

Afmetingen (l x b x h): 40 x 19 x 11cm
Gewicht per stuk: 0,960 kg
Overdek: bepaald volgens plaatselijke noodwendigheid en de dakhelling.
De hoekleien worden bovenop de leien geplaatst.

Overdek (cm)	Stuks per m
9	3,23
11	3,45
13	3,70

1.3.2.11 *Ventilatielei in vezelcement*

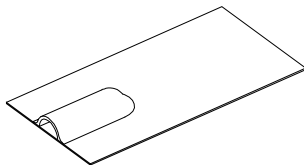

Formaten	Gewicht
60 x 40 cm	2,34 kg
60 x 30 cm	1,83 kg
45 x 30 cm	1,38 kg
40 x 27 cm	1,22 kg
40 x 24 cm	1,12 kg
40 x 20 cm	0,98 kg
40 x 40/10 cm	1,50 kg

Ventilatiesectie: ca. 45 cm²
Om ventilatie van de betreffende ruimte mogelijk te maken, moet in de onderliggende leien ook een opening voorzien worden, op dezelfde hoogte als de opening van de ventilatielei.

1.3.3 TOEBEHOREN

1.3.3.1 *Ventilatiekam in polypropyleen*



Kamhoogte: 55 mm
Lengte: 100 cm
Kleur: zwart

1.3.3.2 *Soepele ventilatieondernok in kunststof (PVC)*



Lengte: 5 m per rol
Breedte: 30 cm
Ventilatiesectie: 200 cm²/m
Kleur: zwart

1.3.3.3 Polyethyleen voegband

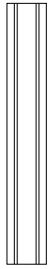

Lengte: 30 cm
Breedte: 5 cm
(te gebruiken bij horizontale, enkelvoudige dekking)

1.3.3.4 Leinagel



1.3.3.5 Leinagel – extra gekarteld



1.3.3.6 Stormkram



1.3.3.7 Nokhaak



Voor Fasonit zijn de extra gekartelde nagels beschikbaar in dezelfde kleur als de leien

1.3.3.8 Rechte pinhaak



1.3.3.9 Pinhaak met bult



1.3.3.10 Hanghaak



1.3.3.11 Hanghaak met bult



1.3.3.12 Pinhaak type crosinus



De pin- en hanghaken zijn beschikbaar in de materialen koper, inox blank en inox zwart.

1.4 MATERIAALGEGEVENS

1.4.1 MECHANISCHE EN FYSISCHE EIGENSCHAPPEN

Afmetingen	Toleranties	
Lengte	200 – 600 mm	± 3 mm
Breedte	200 – 600 mm	± 3 mm
Dikte	4 mm	- 0,4 mm / + 1,0 mm
Haaksheid	≤ 2 mm	

Mechanische eigenschappen	Norm	
Buigmoment		EN 492
$h \leq 350$ mm	30 Nm/m	
$350 < h \leq 450$ mm	40 Nm/m	
$450 < h \leq 600$ mm	45 Nm/m	
Elasticiteitsmodulus (nat)	ca. 16.000 N/mm ²	
Thermische uitzettingscoëfficiënt	$7,5 \times 10^{-6}$ m/mK	

Duurzaamheid	Norm	
Waterondoorlaatbaarheid	Geen waterdruppels	EN 492
Nat-droog cycli	$L \geq 0,75$	
Warm water	$L \geq 0,75$	
Vorst-dooi cycli	$L \geq 0,75$	
Warmte-regen cycli	Voldoet	

Brandreactie	Norm	
Klasse	A2-s1, d0	EN 13501-1

Fysische eigenschappen	Norm	
Volumegewicht (ovendroog)	$\rho \geq 1.700$ kg/m ³	EN ISO 2409
Gewicht (evenwichtsvochtgehalte: 12%)	8 kg/m ²	
Warmtegeleidingscoëfficiënt: λ	0,72 W/mK	
Wateropname (geverfde leien)	< 4% (Gewicht)	
Verfhechting	Klasse 0	

1.4.2 KWALITEIT



1.4.3 GARANTIE

SVK biedt een garantie op de Ardonit, Montana en Fasonit leien en hulpstukken in vezelcement voor zover stockage, bewerking, plaatsing en onderhoud van de SVK leien en toebehoren gebeuren volgens de regels van de kunst en conform de richtlijnen van onze geldende, meest recente technische gegevens en dit alles in normale atmosferische en gebruiksomstandigheden gebeurt.

De garantievoorzwaarden die moeten vervuld zijn opdat de garantie ten volle van toepassing is, zijn uiteengezet in het garantiecertificaat. Dit certificaat is verkrijgbaar op aanvraag.

1.5 ONDERHOUD

Zoals elke dakbedekking is ook een leidendak onderhevig aan vervuiling en veroudering. Na verloop van tijd komt er op alle dakbedekkingen afzetting van stof en atmosferische vervuiling voor. Ook mos is moeilijk te vermijden en is niet eigen aan het type van dakbedekking, de mossen kunnen zich namelijk hechten op alle soorten materialen.

Het zijn in feite niet de leien die groen worden. Het is het stof en vuil dat op de leien terechtkomt, dat een uitstekende groeibodem is voor mossen en algen.

De natuurgrijze leien zijn niet behandeld. Hun oppervlak is dus meer gevoelig voor pollutie.

De gecoate leien zijn optimaal beschermd tegen vervuiling dank zij hun geringe porositeit en het moswerend middel in de coating, toch spelen externe factoren nog een grote rol bij het al dan niet groen worden van het dak.

1.5.1 OORZAAK VERVUILING

De intensiteit van de mosvorming is sterk afhankelijk van:

- de oriëntatie van het dakvlak: mossen ontwikkelen zich voornamelijk op de delen van het dak die weinig of niet aan de zon zijn blootgesteld, zoals op dakschilden die naar het noorden gericht zijn of die bestendig in de schaduw liggen
- ventilatie tussen onderdak en leien: een goede verluchting zorgt ervoor dat de dakbedekking minder lang vochtig blijft. Mossen en algen ontstaan op de zand- en stofdeeltjes, die zich het gemakkelijkst hechten op een nat oppervlak. Een goede ventilatie tussen het onderdak en de leien draagt dus in belangrijke mate bij tot de snelle uitdroging van de dakbedekking en vertraagt dus ook mosvorming
- de aanwezigheid van groenzones in de onmiddellijke omgeving: de nabijheid van bomen of groen heeft uiteraard ook een nadelige invloed
- "zure regen" vormt op het dak het zure milieu waarin de mossen en algen uitstekend gedijen

Het groen worden van de leien heeft geen invloed op de kwaliteit van de leien. Maar omwille van het uitzicht, de levensduur en de waterdichtheid van het dak voorzien de normen en voorschriften in een regelmatige onderhoudsbeurt.

Jaarlijkse interventies:

- Ontmossen en, in het algemeen, verwijderen van begroeiing en allerlei afval dat de goede werking van de dakbedekking zou kunnen belemmeren
- Onderhouden van de regenwaterafvoeren
- Controle van de bevestigingen, voornamelijk ter hoogte van de dakrand
- Vervangen en terugplaatsen van ontbrekende, gebroken of verschoven elementen
- Opvoegen van de beschadigde groeven ter hoogte van de loodslabben en waterdicht maken van de gedeelten van de constructie die niet door de regenwaterafdichting beschermd zijn

Voor het uitvoeren van onderhoud kan een firma geraadpleegd worden die gespecialiseerd is in het reinigen van daken. Indien men zelf aan de slag wil gaan, bestaan er specifieke producten op de markt om het dak te reinigen.

1.5.2 WERKWIJZE

1.5.2.1 *Mechanische reiniging*

Het mos wordt verwijderd door het dak te borstelen met een stevige borstel. Gebruik geen metalen of al te ruwe borstel. Vermijd het krassen van het oppervlak van de materialen, stofdeeltjes zetten zich namelijk sneller vast op een ruwe ondergrond, wat de mosgroei alleen maar bevordert.

Tenslotte wordt het dak grondig afgespoeld. Vermijd hierbij dat stof en mos in de regenwaterput terechtkomen.

Een tweede mogelijkheid is de reiniging van het dak met water onder hoge druk. Deze werken worden best uitgevoerd door een gespecialiseerde firma omwille van de risico's die deze met zich meebrengen.

1.5.2.2 *Chemische reiniging*

Wanneer het dak volledig droog is, wordt een goed mosbestrijdingsmiddel aangebracht dat voldoende diep indringt in het materiaal om alle kiemen van mossen en algen te doden.

Afhankelijk van het gebruikte product kan het nodig zijn om, na voldoende inwerking, de afgestorven mosresten van het dak te verwijderen door borstelen of afspoelen. De regenafvoerbuizen moeten tijdens de werken afgekoppeld worden om te vermijden dat deze resten en het toegepaste product in de regenwaterput terechtkomen.

Producten die de leien, de coating of de metalen delen van de dakbedekking aantasten (nagels, stormkrammen, haken, dakgoten, enz.) mogen uiteraard niet toegepast worden.

Het veiligheidsaspect tijdens de dak- en onderhoudswerken werd in deze technische gegevens niet behandeld. Hiervoor verwijzen wij naar de nationaal geldende veiligheidsvoorschriften.

2. VERWERKING

Voor de verwerking van vezelcement leien kunnen er tussen de voorschriften van de verschillende landen kleine afwijkingen bestaan. Indien nodig dient men hiermee rekening te houden.

In België moet het dak voldoen aan de eisen gesteld in de NBN B 44-001, de voorschriften vooropgesteld in de TV 251251 en 219 van het WTCB en de plaatsingsvoorschriften van de fabrikant.

Voor Nederland moet het dak voldoen aan de eisen die vastgelegd zijn in de ontwerp- en uitvoeringsrichtlijnen voor dakbedekkingsconstructies met leien van vezelcement (BKB Publicatie Nr. PBL0229/95), en aan de plaatsings-voorschriften van de fabrikant.

Deze voorschriften gelden tot een gebouwhoogte van 15 m. Bij toepassing voor hogere gebouwen moet een studie bureau aangesproken worden.

2.1 VEILIGHEID

Zowel bij dakwerken als bij gevelwerken moeten steeds voldoende en goed opgevatte veiligheidsmaatregelen getroffen worden die in overeenstemming zijn met de wettelijke veiligheidsvoorschriften (A.R.A.B. - Algemeen Reglement voor de Arbeidsbescherming art. nr. 462). Dit houdt onder meer in **dat men nooit rechtstreeks op leien mag lopen**. Men dient steeds gebruik te maken van stevig bevestigde loopvloeren (planken, ladders of andere gelijkaardige voorzieningen).

2.2 TRANSPORT EN OPSLAG

De leien worden gebundeld, met karton en krimpfolie verpakt en afgeleverd op paletten. Er mogen maximaal 4 paletten op elkaar gestapeld worden bij stockage.

De verpakking heeft tot doel de leien tijdens het transport op hun plaats te houden. Ze vormt dus geen voldoende bescherming tegen de weersinvloeden. Om deze reden is het dan ook verplicht de leien af te dekken tijdens het transport.

De leien moeten steeds gestapeld worden op een vlakke en droge bodem in een **droge, overdekte en goed geventileerde** ruimte, ook op de werf.

Wanneer tijdens de montage op de werf geen mogelijkheid bestaat de leien overdekt te stockeren, worden het karton en de krimpfolie verwijderd en dienen de geopende pakken met een luchtoppen, waterwerend dekzeil afgeschermd te worden. Condensatie en regenwater moeten in ieder geval vermeden worden.

Natuurgrijze leien mogen in geen geval buiten op het werk gestockeerd worden, zelfs niet onder een waterdicht dekzeil.

Wanneer de paletten gedurende langere tijd gestockeerd staan, zelfs bij overdekte opslag, raden wij aan de verpakking gedeeltelijk open te maken om condensatie onder de folie te vermijden en zo kalkuitbloeiingen te voorkomen.

Indien er van een palet overblijvende leien zijn die men niet direct verwerkt, dan worden deze eveneens droog en overdekt gestockeerd. Ze worden verticaal op twee latten, ofwel horizontaal op een vlak oppervlak geplaatst.

Bij transport en manipulatie van de materialen moet, op elk ogenblik, de wetgeving betreffende mobiele arbeidsmiddelen voor hijsen en heffen van lasten gerespecteerd worden.

2.3 VERWERKING

Neem bij het verwerken van de leien steeds de nodige voorzorgsmaatregelen teneinde stofvorming tot een minimum te beperken, in overeenstemming met de plaatselijke wetgeving.

Bewerk de leien steeds droog (boren of zagen) en verwijder het zaagstof (cementstof) onmiddellijk van de leien met behulp van een zachte, droge en zuivere microvezel doek of een zachte borstel. Het cementstof kan vlekvorming of uitbloeiingen veroorzaken eens de leien geplaatst zijn en blootgesteld worden aan de weersomstandigheden.

Vermijd vlekken op de leien, draag propere handschoenen bij het bewerken en plaatsen van de leien, in het bijzonder bij natuurgrijze leien.

Vermijd vlekken van lijm, silicone, polyurethaanschuim... deze kunnen onuitwisbare sporen nalaten. Kleef geen etiketten, tape of eender welk soort plakband op de zichtzijde van de leien. Hierdoor kunnen er lijmresten achter blijven en kunnen de leien worden aangetast.

2.4 BEVESTIGING

De bevestigingsmiddelen moeten vervaardigd zijn uit corrosiebestendig materiaal zoals koper, roestvrij of gegalvaniseerd staal. Voor de bevestiging van de 60/40 leien zijn haken in roestvrij staal met een minimum diameter van 3 mm nodig. Aard en aantal worden bepaald door het soort lei, de aard van de draagconstructie en de manier van plaatsing.

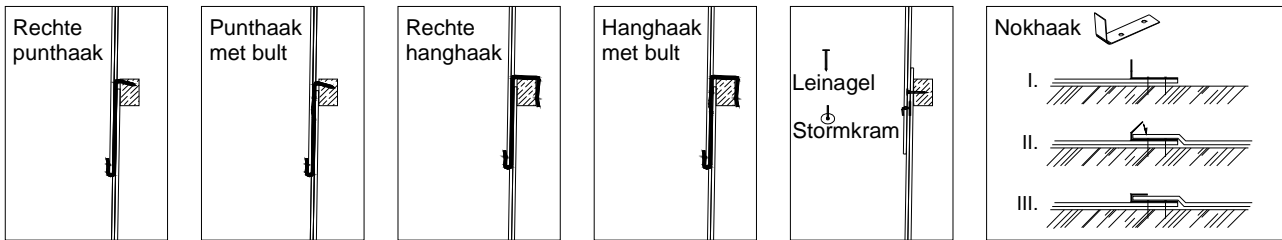

- De haken mogen nooit volledig worden aangedrukt, teneinde de capillaire opstijging van het regenwater zoveel mogelijk tegen te gaan.
- Stormkrammen worden naar beneden omgeplooid, niet té strak, zodat enige beweging van de lei nog mogelijk blijft.
- Bij het nagelen van de leien worden de gaten voorgepind met een diameter groter dan de leinagel.
- Voor het nagelen gebruikt men best de extra gekartelde leinagel omwille van zijn betere uittrekweerstand t.o.v. de gladdere versie.
- Bij het gebruik van een hanghaak moet men rekening houden met de dikte van de panlat.
- De lengte van de haak moet gelijk zijn aan de overdekking vermeerderd met 1 cm:

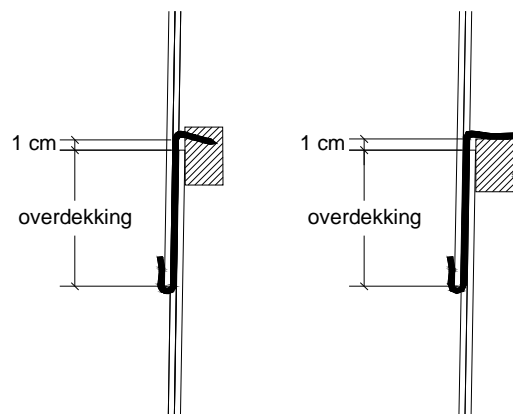

Nota:

- Het aantal toe te passen bevestigingen is terug te vinden bij de desbetreffende dekkingssystemen.
Opmerkingen:
 - gebouwhoogte ≤ 15 m
 - in de randzones en de zones rondom dakdoorbrekingen e.d. worden alle leien binnen 1 m met 2 nagels bevestigd.
- De rechte pin- of hanghaken worden slechts gebruikt bij gevelbekleding (dus 70° en meer). Bij dakbedekking (dakhelling lager dan 70°) zal het bultje op de haak ervoor zorgen dat de fijne kanaaltjes een plaatselijke verwijding krijgen, waardoor de capillaire werking aanzienlijk wordt beperkt.
- Bij gevelbekleding worden hanghaken aangeraden in plaats van pinhaken. Bij grote gevels (hoogte > 5 m) worden hanghaken zelfs sterk aanbevolen. De hanghaak moet aangepast zijn aan de dikte van de panlat + de dikte van één lei.
- De bevestigingen en andere metalen toebehoren, die gebruikt worden voor aansluitingen of afwerkingen, zijn van een metaal dat verenigbaar is met de leien en toebehoren.

2.5 OVERDEKKING

De waterdichtheid is afhankelijk van verscheidene factoren waarvan de belangrijkste zijn:

- capillariteit
- weersinvloeden

en in geval van dak, ook nog:

- lengte van het dakvlak (van goot tot nok)
- dakhelling

Al deze factoren samen bepalen de overdekking van de leien.

2.5.1 CAPILLARITEIT

Men noemt capillariteit het verschijnsel waarbij in een buisje met kleine diameter dat in een bad gestoken wordt, de vloeistof in het buisje hoger stijgt dan het vloeistofpeil in het bad.

Ditzelfde verschijnsel doet zich ook voor tussen twee tegen elkaar gedrukte vlakke plaatjes. Hoe meer men de plaatjes tegen elkaar drukt, hoe groter de opstijging van de vloeistof ertussen. Het maximaal peilverschil van het water tussen de leien bedraagt ca. 25 mm, en dit ongeacht men deze loodrecht of schuin houdt. De werkelijke opstijging tussen de leien verandert dus met de helling die men eraan geeft (zie figuur):

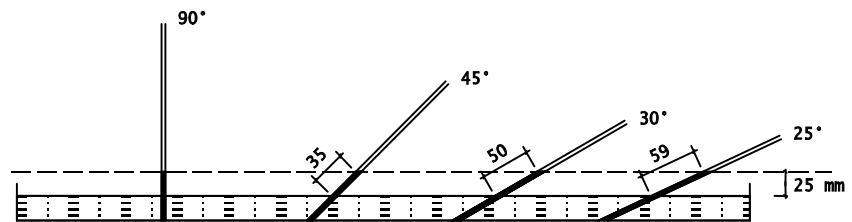

ze verhoogt naarmate de dakhelling kleiner is. Stof tussen de leien kan de capillaire werking in belangrijke mate versterken.

Bovenstaande tekening toont aan dat, hoe lager de dakhelling, hoe groter de overdekking dient te zijn.

De vorm van de capillaire werking, bij bevestiging met haken bij dubbele dekking, wordt weergegeven in de figuur hiernaast.

De opzuiging wordt sterk bepaald door het feit dat de haak met de zijkant van de leien fijne kanaaltjes vormt die als capillaire buisjes gaan fungeren. Deze opzuiging kan verminderd worden door gebruik te maken van haken met bult, waardoor de kanaaltjes een plaatselijke verwijding krijgen die de capillaire werking afremt.

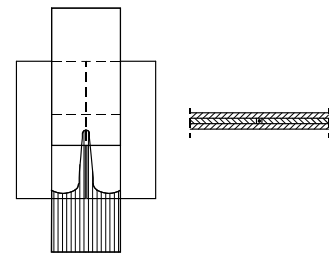

2.5.2 WEERSINVLOEDEN

Bij een dakvlak dat sterk blootgesteld is aan de overheersende **winden** zullen deze het afvloeiende water aan de onderrand van de leien ophouden en naar boven trachten te stuwen. Bij droog weer wordt **stof** tussen de leien en in de voegen geblazen. Deze factoren bevorderen in belangrijke mate de capillaire werking.

In hoeverre een dak beschut of blootgesteld is aan hevige wind en regen kan slechts ter plaatse bepaald worden, rekening houdend met verschillende factoren:

- al of niet beschut door omliggende gebouwen
- heuvelachtig of vlak landschap
- zee- of bergstreek

2.5.3 LENGTE VAN HET DAKVLAK

Daar al het water dat op het dak valt naar de goot afvloeit, is het duidelijk dat **de waterlaag dikker wordt naarmate men de goot nadert**. Het feit dat infiltraties zich meestal voordoen in het onderste gedeelte van het dakvlak, bewijst deze stelling. Hoe langer het dakvlak (van goot tot nok), hoe groter dus het gevaar.

De hoeveelheid water die op een dak valt, wordt echter niet bepaald door de werkelijke daklengte, doch is evenredig met de horizontale projectie ervan. Zo heeft een dak van 45° met een werkelijke lengte van 7 m een horizontale projectie van 5 m. **De ervaring heeft aangetoond dat 5 m horizontale projectie de grens is tot waar een normale overdekking mag toegepast worden, daarboven moet de overdekking vergroot worden.**

2.5.4 DAKHELLING

Bij de bespreking van de capillariteit werd reeds aangetoond dat de werkelijke stijging van het capillaire water groter wordt naarmate de hellingshoek verkleint. Hoe kleiner de helling, hoe meer ook de werkelijke daklengte de horizontale projectie benadert. Bovendien wordt bij een flauwere helling de afvloeisnelheid van het regenwater lager, de afloeitijd langer, en daardoor de waterlaag dikker. Voeg daarbij nog het feit dat bij kleinere hellingen de zijdelingse overdekking, en dus de breedte van de lei, een grotere rol gaat spelen, dan is het zonder meer duidelijk dat voor de waterdichtheid van een leidendak de dakhelling een zeer belangrijke factor is. Bij lagere dakhellingen is bijgevolg een grotere overlapping noodzakelijk om de waterdichtheid te garanderen.

De minimum helling voor daken bedekt met vezelcement leien bedraagt 25° (47%). De minimale helling is echter ook nog afhankelijk van het gebruikte dekkingssysteem.

De dakhelling kan op 2 manieren aangegeven worden:

- in graden
- in cm per meter (of %)

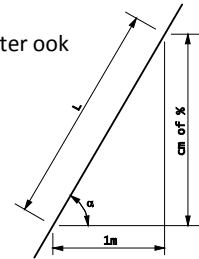

Vergelijking graden - procenten:

α (graden)	%	Lengte van het dakvlak L per meter horizontale projectie	α (graden)	%	Lengte van het dakvlak L per meter horizontale projectie
25	47	1,103	50	119	1,556
26	49	1,113	51	123	1,589
27	51	1,122	52	128	1,624
28	53	1,133	53	133	1,662
29	55	1,143	54	138	1,701
30	58	1,155	55	143	1,743
31	60	1,167	56	148	1,788
32	62	1,179	57	154	1,836
33	65	1,192	58	160	1,887
34	67	1,206	59	166	1,942
35	70	1,221	60	173	2,000
36	73	1,236	61	180	2,063
37	75	1,252	62	188	2,130
38	78	1,269	63	196	2,203
39	81	1,287	64	205	2,281
40	84	1,305	65	214	2,366
41	87	1,325	66	225	2,459
42	90	1,346	67	236	2,559
43	93	1,367	68	248	2,669
44	97	1,390	69	261	2,790
45	100	1,414	70	275	2,924
46	104	1,440	75	373	3,864
47	107	1,466	80	567	5,759
48	111	1,494	85	1143	11,474
49	115	1,524	90	-	-

Opgelet:

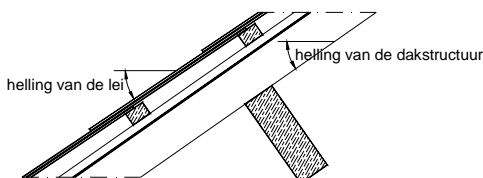

De helling wordt altijd gemeten op de lei zelf, ter hoogte van de overlapping. Daar de leien elkaar enigszins oplichten, bestaat er een verschil tussen de helling van het dak en de helling van de lei. Dit kan van belang zijn bij het bepalen van de overdekking bij grensgevallen. In de tabellen bij de dekkingssystemen wordt steeds de minimale helling van de leien vermeld. Het hellingsverschil kan men aflezen uit de volgende tabel.

Hellingsverschil (°) tussen de draagconstructie en de leien:

Overdek (mm)	Lengte (mm)		
	600	450	400
50 (enkel voor gevelbekleding)	0,83	1,15	1,31
90	0,90	1,27	1,48
110	0,94	1,35	1,58
130	0,98	1,43	1,70

2.6 MATERIAAL

Het boren, nagelen en versnijden van vezelcement leien gaat zeer eenvoudig. De guillotineschaar, de handschaar, de leidekkershamer, het brugijzer en de spijkertrekker zijn veel gebruikt gereedschap voor het bewerken van vezelcement leien:

- Guillotineschaar of leienschaar: voor het knippen en perforeren van een groot aantal leien b.v. bij voetleien, schuine leien voor noordboom of nok, ...

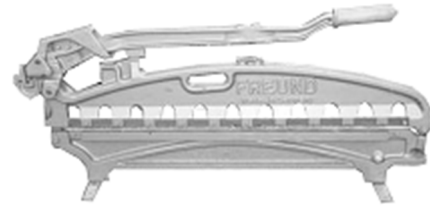

- Handschaar: voor het knippen en perforeren van leien (beste oplossing bij éénmalige plaatsing). Dit heb je ook nodig voor het uitknippen van rechthoeken.



- Leidekkershamer: speciale hamer met vier functies:
 - een mes om de lei te kappen
 - een punt om gaten te slaan
 - de kop om te nagelen
 - de spijkertrekker



- Brugijzer: dit wordt samen met een hamer gebruikt. Het aambeeld bevat een schuine zijde, de kromme punt wordt in de keper geplaatst.



- De spijkertrekker: stalen gereedschap met gebogen handvat en plat gedeelte dat haakvormige tanden bevat, om nagels te verwijderen bij herstelling en als geleider bij het (her)plaatsen van leien.



3. DEKKINGSSYSTEMEN

Deze toepassingsrichtlijnen zijn specifiek bedoeld voor de plaatsing van vezelcement leien op een **houten draagstructuur**. Voor afwijkingen of bijkomend advies, contacteer SVK.

Dekkingssystemen:

- Verticale dubbele dekking of Maasdekking
- Horizontale dubbele dekking of Halfsteensverband
- Zwitserse dekking
- Ruitdekking 40/40/10
- Verticale dubbele dekking of Maasdekking
- Horizontale dubbele dekking of Halfsteensverband
- Zwitserse dekking
- Ruitdekking 40/40/5 en 40/40/10
- Dambordpatroon 40/40/10
- Dekking met open voeg of Leuvense dekking
- Horizontale, enkelvoudige dekking – Recht boven elkaar
- Horizontale, enkelvoudige dekking – Halfsteensverband

3.1 VERTICALE, DUBBELE DEKKING - MAASDEKKING (DAK – GEVEL)

3.1.1 PRINCIPE

De verticale, dubbele dekking is geschikt voor de plaatsing van alle rechthoekige leien. De leien worden in halfsteensverband gedekt. In de hoogte wordt elke rij gedeeltelijk overdekt door de twee bovenliggende rijen, waardoor elke lei in drie delen verdeeld wordt (zie figuur hieronder):

- zichtbaar gedeelte (vrijvlak)
- enkel overdekt gedeelte (schijn vrijvlak)
- dubbel overdekt gedeelte (overdekking)

Het dubbel overdekt gedeelte noemt **de overdekking** (). De hoogte van elk van de andere twee delen is gelijk aan de latafstand h.o.h. en wordt als volgt bepaald:

$$L (\text{latafstand h.o.h.}) = \frac{H (\text{hoogte lei}) - A (\text{overdekking})}{2} = P (\text{zichtbaar gedeelte})$$

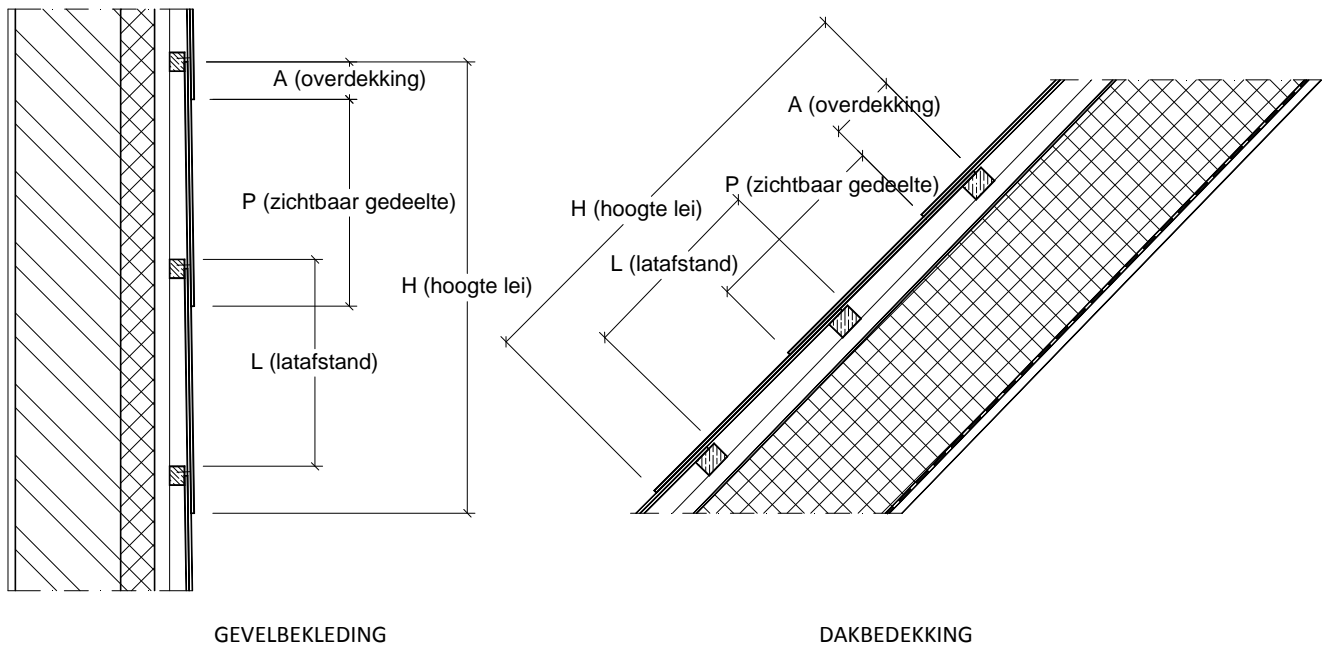

De minimum dakhelling bedraagt 25°, gemeten op de lei.

3.1.2 OVERDEKKING – MINIMUM DAKHELLING

Minimale verticale overdekking (A) in mm (volgens NBN B 44-001 (België) en PBL 0229/95 (Nederland)):

Helling α	België		Nederland ⁽²⁾
	Normale omstandigheden	Ongunstige omstandigheden ⁽¹⁾	
$70^\circ \leq \alpha < 90^\circ$	50 mm	50 mm	90 mm
$30^\circ \leq \alpha < 70^\circ$	90 mm	110 mm onderdak aan te raden	110 mm
$25^\circ \leq \alpha < 30^\circ$	Optie 1: 110 mm onderdak verplicht	Optie 1: 110 mm onderdak verplicht	130 mm
	Optie 2: 130 mm onderdak aan te raden	Optie 2: 130 mm onderdak aan te raden	

⁽¹⁾ Ongunstige omstandigheden: zeekust, top van een heuvel, open veld, horizontale projectie van het dakvlak groter dan 5 m

⁽²⁾ In Nederland is voor dakhellingen tussen 25° en 35° een onderdak verplicht

Omwille van de waterdichtheid moeten bepaalde verhoudingen tussen de afmetingen van de lei en de overlapping gerespecteerd worden:

De breedte van de lei bedraagt minimaal 2 maal de overdekking
De hoogte van de lei bedraagt minimaal 3 maal de overdekking
De zijdelingse overdekking moet tenminste gelijk zijn aan de verticale overdekking.

Leien van formaat 40/20 enkel met een overlapping van max. 10 cm en bij een minimale dakhelling van 30° voor België en 40° voor Nederland. Een onderdak is hier verplicht.

Voor dakhellingen lager dan 25° kan u contact opnemen met SVK. Dit kan projectmatig bekeken worden.

3.1.3 BEVESTIGING

- Met 1 haak: alle formaten. Aan de buitenkanten (rand van 1 m) van het dakvlak worden de leien supplementair met 2 nagels vastgemaakt.
- Met 1 haak en 2 nagels: aan sterke wind blootgestelde daken en gevels en voor de grote formaten (60x30, 60x32 en 60x40) bij ongunstige omstandigheden (zeekust, top van een heuvel, open veld, horizontale projectie van het dakvlak groter dan 5 m).

Bij gevelbekleding (> 70°) worden hanghaken aangeraden in plaats van pinhaken. Bij grote gevels (hoogte > 5 m) worden hanghaken sterk aanbevolen. De hanghaak moet aangepast zijn aan de dikte van de panlat + de dikte van één lei.

Bij haken plaatst men de leien 1 à 1,5 cm lager dan de bovenrand van de latten. Dit houdt in dat de haken 1 cm langer zijn dan de verticale overdekking. Het is aan te raden uitsluitend roestvrije haken te gebruiken.

Voor de bevestiging van de 60/40 leien zijn haken in roestvrij staal met een minimum diameter van 3 mm nodig.

3.1.4 AANTAL EN AFMETINGEN

Dubbele dekking:

Formaat [cm]	Overdekking A [cm]	Latafstand L h.o.h. [cm]		Stuks per m ²		Gewicht per m ² [kg]	
		Ardonit en Fasonit	Montana	Ardonit en Fasonit	Montana	Ardonit en Fasonit	Montana
60 x 40	5	27,5	-	9,00	-	18,36	-
	9	25,5	-	9,71	-	19,8	-
	11	24,5	-	10,1	-	20,61	-
	13	23,5	-	10,53	-	21,49	-
60 x 32	5	27,5	-	11,22	-	17,60	-
	9	25,5	-	12,10	-	18,98	-
	11	24,5	-	12,60	-	19,75	-
	13	23,5	-	13,13	-	20,59	-
60 x 30	5	27,5	27,25	11,96	12,27	18,30	18,12
	9	25,5	25,25	12,9	13,25	19,74	19,55
	11	24,5	24,25	13,43	13,79	20,54	20,36
	13	23,5	23,25	14,00	14,38	21,42	21,23
45 x 30	5	20,0	19,75	16,45	16,93	17,74	17,62
	9	18,0	17,75	18,28	18,84	19,71	19,61
	11	17,0	16,75	19,35	19,97	20,87	20,78
	13	16,0	15,75	20,56	21,23	22,18	22,10
40 x 27	5	17,5	17,25	20,86	21,55	19,14	19,09
	9	15,5	15,25	23,55	24,38	21,62	21,59
	11	14,5	14,25	25,17	26,09	23,11	23,10
	13	13,5	13,25	27,04	28,06	24,82	24,85
40 x 24	5	17,5	17,25	23,42	24,26	19,11	19,09
	9	15,5	15,25	26,44	27,44	21,58	21,60
	11	14,5	14,25	28,26	29,36	23,06	23,11
40 x 20	5	17,5	-	28,01	-	19,05	-
	9	15,5	-	31,63	-	21,51	-

Opmerking: rekening gehouden met een zijdelingse voeg van 4 mm.

Afmetingen voetleien en positie onderste panlatten

De hoogte van de eerste rij leien H_1 , ook wel voetleien genoemd: $H_1 = L + A - y$
 De voetleien worden met 2 nagels bevestigd.
 De afstand L_1 tussen de onderrand van de bebordingsplank en de bovenrand van de volgende panlat: $L_1 = L + A - B + x$
 A = Overdekking
 B = Oversteek onderste leien voorbij de onderste lat (max. 5cm)
 L = Latafstand h.o.h., afhankelijk van leihoogte H en de overdekking A
 x = Ruimte om te nagelen boven de lei op de panlat, 1 à 1,5cm
 y = Oversteek 2^{de} lei voorbij de voetlei, om druiprand te creëren, bv. 1 cm

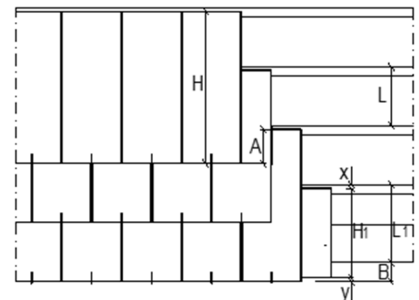

Hoogte lei H [cm]	Overdekking A [cm]	Ardonit en Fasonit leien			Montana leien		
		Latafstand h.o.h. L [cm]	H_1 [cm] (y = bv. 1 cm)	L_1 [cm] (B = bv. 5 cm) (x = bv. 1 cm)	Latafstand h.o.h. L [cm]	H_1 [cm] (y = bv. 1 cm)	L_1 [cm] (B = bv. 5 cm) (x = bv. 1 cm)
60	5	27,5	31,5	28,5	27,25	31,25	28,25
	9	25,5	33,5	30,5	25,25	33,25	30,25
	11	24,5	34,5	31,5	24,25	34,25	31,25
	13	23,5	35,5	32,5	23,25	35,25	32,25
45	5	20,0	24,0	21,0	19,75	23,75	20,75
	9	18,0	26,0	23,0	17,75	25,75	22,75
	11	17,0	27,0	24,0	16,75	26,75	23,75
	13	16,0	28,0	25,0	15,75	27,75	24,75
40	5	17,5	21,5	18,5	17,25	21,25	18,25
	9	15,5	23,5	20,5	15,25	23,25	20,25
	11	14,5	24,5	21,5	14,25	24,25	21,25
	13	13,5	25,5	22,5	13,25	25,25	22,25

3.2 HORIZONTALE, DUBBELE DEKKING – HALFSTEENSVERBAND (DAK - GEVEL)

3.2.1 PRINCIPE

Deze methode is een variante op de verticale dubbele dekking (Maasdekking). De rechthoekige leien worden hier horizontaal geplaatst. Deze dekking kan toegepast worden voor zowel gevelbekleding als dakbedekking. In het geval van dakbedekking is de dakhelling minimaal 30° voor België en minimaal 40° voor Nederland en niet toepasbaar in ongunstige omstandigheden (zeekust, top van een heuvel, open veld, horizontale projectie van het dakvlak groter dan 5 m).

3.2.2 OVERDEKKING – MINIMUM DAKHELLING

Minimale verticale overdekking (A) in mm (volgens NBN B 44-001 (België) en PBL 0229/95 (Nederland)):

Helling a	België		Nederland ⁽²⁾
	Normale omstandigheden	Ongunstige omstandigheden ⁽¹⁾	
70° ≤ a < 90°	50 mm	-	90 mm
30° ≤ a < 70°	90 mm onderdak aan te raden	-	110 mm

⁽¹⁾ Ongunstige omstandigheden: zeekust, top van een heuvel, open veld, horizontale projectie van het dakvlak groter dan 5 m

⁽²⁾ In Nederland is voor dakhellingen tussen 25° en 35° een onderdak verplicht

Omwille van de waterdichtheid moeten bepaalde verhoudingen tussen de afmetingen van de lei en de overlapping gerespecteerd worden:

De breedte van de lei bedraagt minimaal 2 maal de overdekking
De hoogte van de lei bedraagt minimaal 3 maal de overdekking
De zijdelingse overdekking moet tenminste gelijk zijn aan de verticale overdekking

Leien van formaat 40x20 en 40x24 enkel met een overlapping van max. respectievelijk 6 cm en 8 cm, bij een minimale dakhelling van 70° voor België. In Nederland mogen deze formaten niet worden gebruikt voor horizontale dubbele dekking.

3.2.3 BEVESTIGING

De leien worden bevestigd met 2 nagels, extra gekarteld. Het formaat 30/60 wordt bevestigd met 3 nagels. Voor de positie van de middelste bevestiging houdt men best rekening met de overheersende windrichting. De leien dienen voorgepind te worden.

Afmetingen voetleien en positie onderste panlatten

De hoogte van de eerste rij leien H_1 , ook wel voetleien genoemd: $H_1 = L + A - y$

De voetleien worden met 2 nagels bevestigd. Het formaat 30 x 60 en 32 x 60 wordt bevestigd met 3 nagels.

De afstand L_1 tussen de onderrand van de bebordingsplank en de bovenrand van de volgende panlat: $L_1 = L + A - B + x$

A = Overdekking

B = Oversteek onderste leien voorbij de onderste lat (max. 5cm)

L = Latafstand h.o.h., afhankelijk van leihoogte H en de overdekking A



x = Ruimte om te nagelen boven de lei op de panlat, 1 à 1,5cm

y = Oversteek 2^{de} lei voorbij de voetlei, om druiprand te creëren, bv. 1cm

Hoogte lei in cm H	Overdekking in cm A	Latafstand h.o.h. in cm L	H_1 in cm = L+A-y (y = bv. 1 cm)	L_1 in cm = L+A-B+x (B = bv. 5 cm) (x = bv. 1 cm)
32	5	13,5	17,5	14,5
	6	13,0	18,0	15,0
	7	12,5	18,5	15,5
	8	12,0	19,0	16,0
	9	11,5	19,5	16,5
	10	10,5	20,0	17,0
30	5	12,5	16,5	13,5
	6	12,0	17,0	14,0
	7	11,5	17,5	14,5
	8	11,0	18,0	15,0
	9	10,5	18,5	15,5
	10	10,0	19,0	16,0
27	5	11,0	15,0	12,0
	6	10,5	15,5	12,5
	7	10,0	16,0	13,0
	8	9,5	16,5	13,5
	9	9,0	17,0	14,0
24	5	9,5	13,5	10,5
	6	9,0	14,0	11,0
	7	8,5	14,5	11,5
	8	8,0	15,0	12,0
20	5	7,5	11,5	8,5
	6	7,0	12,0	9,0

3.2.4 AANTAL EN AFMETINGEN

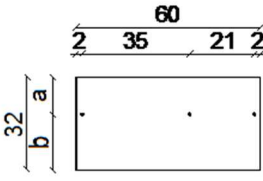
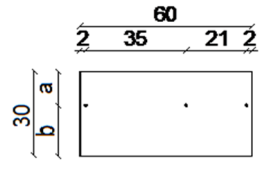
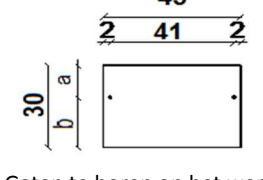
Horizontale, dubbele dekking in halfsteensverband met Ardonit of Fasonit leien:

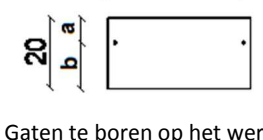
Formaat	Overdekking [cm]	a ; b [mm]	Zichtbaar vlak BxH [cm]	Latafstand h.o.h. [cm]	Aantal leien [st/m ²]	Gewicht [kg/m ²]	Latten [lm/m ²]		
60x32 	5	a=13,0; b=19,0	60x13,5	13,5	12,26	19,98	7,4		
	6	a=12,5; b=19,5	60x13,0	13,0	12,74	20,77	7,7		
	7	a=12,0; b=18,0	60x12,5	12,5	13,25	21,60	8,0		
	8	a=11,5; b=18,5	60x12,0	12,0	13,80	22,49	8,3		
	9	a=11,0; b=19,0	60x11,5	11,5	14,40	23,47	8,7		
	10	a=10,5; b=19,5	60x11,0	11,0	15,05	24,53	9,1		
	Gaten te boren op het werk.								
	60x30 	5	a=12,0; b=18,0	60x12,5	12,5	13,25	20,27	8,0	
		6	a=11,5; b=18,5	60x12,0	12,0	13,8	21,11	8,3	
		7	a=11,0; b=19,0	60x11,5	11,5	14,4	22,03	8,7	
8		a=10,5; b=19,5	60x11,0	11,0	15,1	23,10	9,1		
9		a=10,0; b=20,0	60x10,5	10,5	15,8	24,17	9,5		
10		a=9,5 ; b=20,5	60x10,0	10,0	26,6	40,70	10,0		
Ardonit leien met gaten op stock.									
45x30 		5	a=12,0; b=18,0	45x12,5	12,5	17,62	19,03	8,0	
		6	a=11,5; b=18,5	45x12,0	12,0	18,36	19,83	8,3	
		7	a=11,0; b=19,0	45x11,5	11,5	19,15	20,68	8,7	
	8	a=10,5; b=19,5	45x11,0	11,0	20,02	21,62	9,1		
	9	a=10,0; b=20,0	45x10,5	10,5	20,98	22,66	9,5		
	10	a=9,5 ; b=20,5	45x10,0	10,0	22,03	23,79	10,0		
	Gaten te boren op het werk.								
	40x27 	5	a=10,5; b=16,5	40x11,0	11,0	22,5	20,70	9,1	
		6	a=10,0; b=17,0	40x10,5	10,5	23,6	21,71	9,5	
		7	a=9,5 ; b=17,5	40x10,0	10,0	24,8	22,82	10,0	
8		a=9,0 ; b=18,0	40x9,5	9,5	26,1	24,01	10,5		
9		a=9,5 ; b=18,5	40x9,0	9,0	27,5	25,30	11,1		
Gaten te boren op het werk.									
40x24 		5	a=9,0 ; b=15,0	40x9,5	9,5	26,06	21,37	10,5	
		6	a=8,5 ; b=15,5	40x9,0	9,0	27,5	22,55	11,1	
		7	a=8,0 ; b=16,0	40x8,5	8,5	29,1	23,86	11,7	
		8	a=7,5 ; b=16,5	40x8,0	8,0	30,9	25,34	12,5	
	Gaten te boren op het werk								
	40x20 	5	a=7,0 ; b=13,0	40x7,5	7,5	33,0	22,44	13,3	
		6	a=6,5 ; b=13,5	40x7,0	7,0	35,4	24,07	14,3	
		Gaten te boren op het werk.							

Opmerking: rekening gehouden met een zijdelingse voeg van 4 mm

3.3 ZWITSERSE DEKKING (DAK – GEVEL)

3.3.1 PRINCIPE

Bij deze dekking wordt de lei horizontaal geplaatst. De leien hebben een enkele, verticale en een enkele zijdelingse overdekking. Om het regenwater aan de onderste kant van de lei sneller te doen afvloeien, worden de leien 1 cm schuin geplaatst. De zijdelingse overdekking is tegengesteld aan de overheersende regenwinden, zodat men of een linkse of een rechtse dekking krijgt.

Aangezien een enkele dekking nooit dezelfde waterdichtheid als een dubbele dekking kan garanderen, is het toepassingsgebied beperkter. Dit houdt in dat dit systeem niet geschikt is voor dakvlakken die aan hevige regenwinden zijn blootgesteld, voor hoge gebouwen of voor grote daklengtes.

Voor gevelbekledingen is de horizontale dekking daarentegen wél een esthetische en zeer economische oplossing.

3.3.2 OVERDEKKING EN MINIMUM DAKHELLING

De **minimum dakhelling** bedraagt **30°**. Voor het leiformaat 20/40 bedraagt de minimum dakhelling 40°. Het plaatsen van een onderdak is verplicht tussen 30° en 40° (voor 20/40 tussen 40° en 50°), doch is in alle gevallen sterk aan te raden.

De zijdelingse overdekking (B) bedraagt minimaal 7 cm en de verticale overdekking (A) minimaal 6 cm.

Om de horizontale dekking te gebruiken bij daken moeten de overlappingsen wel groter zijn.

3.3.3 BEVESTIGING

De bevestiging gebeurt met twee nagels en één haak. De lengte van de haak is gelijk aan de verticale overdekking plus 1 cm.

Bij gevelbekleding (> 70°) worden hanghaken aangeraden in plaats van pinhaken. Bij grote gevels (hoogte > 5 m) worden hanghaken sterk aanbevolen. De hanghaak moet aangepast zijn aan de dikte van de panlat + de dikte van één lei.

3.3.4 AANTAL EN AFMETINGEN

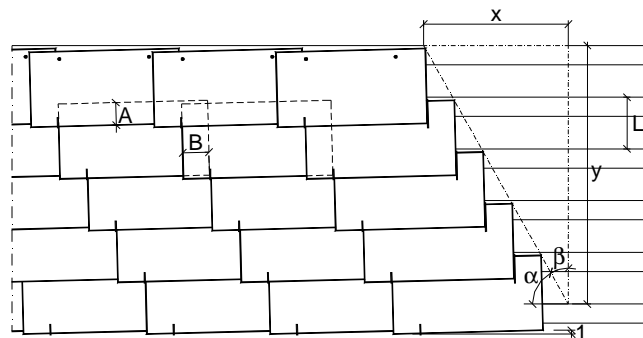

Zwitserse dekking met Ardonit of Fasonit leien:

Formaat in cm	Dakhelling	Overdekking in cm		Latafstand h.o.h. in cm L	X in cm (bv.) over 5 lat- afstanden h.o.h.	Y in cm	α (°)	β (°)	Stuks per m ²	Gewicht per m ² in kg
		Verticaal A	Zijdelings B							
30/60	30° - 39°	12	13	18	69,4	90,0	52,38	37,62	11,82	18,08
	40° - 70°	10	11	20	59,2	100,0	59,36	30,64	10,20	15,61
	> 70°	6	7	24	39,2	120,0	71,91	18,09	7,86	12,03
27/40	30° - 39°	12	13	15	70,4	75,0	46,79	43,21	24,69	22,71
	40° - 70°	10	11	17	60,1	85,0	54,72	35,28	20,28	18,66
	> 70°	6	7	21	40,0	105,0	69,16	20,84	14,43	13,28
24/40	30° - 39°	12	13	12	70,5	60,0	40,41	49,59	30,86	25,31
	40° - 70°	10	11	14	60,0	70,0	49,41	40,59	24,63	20,20
	> 70°	6	7	18	39,7	90,0	66,22	23,78	16,84	13,81
20/40	40° - 70°	10	11	10	60,0	50,0	39,82	50,18	34,48	23,45
	> 70°	6	7	14	39,3	70,0	60,71	29,29	21,65	14,72

Opmerking: het uitzicht van de horizontale dekking kan sterk veranderen, afhankelijk van de dakhelling en de daarbij overeenstemmende overdekkingen.

3.4 RUITDEKKING (DAK – GEVEL)

3.4.1 PRINCIPE

Ruitleien zijn vierkante leien van het formaat 40 x 40 cm waarvan twee tegenover elkaar liggende hoeken evenwijdig met elkaar zijn afgesneden. De aangegeven overdekking wordt loodrecht op de zijkant van de lei gemeten. In feite is de werkelijke overdekking groter daar deze bepaald wordt door de stroomrichting van het afvloeiende water, dus loodrecht op de latten.

Aangezien de ruitdekking een enkelvoudige dekking is, is het toepassingsgebied enigszins beperkter. De ruitdekking is minder geschikt voor dakvlakken die aan hevige regenwinden zijn blootgesteld of voor hoge gebouwen.

3.4.2 OVERDEKKING EN MINIMUM DAKHELLING

De ruitdekking is enkel van toepassing **voor dakhellingen van minimum 35°**. Bij dakbedekking dient een onderdak toegepast te worden.

De overdekking voor dakbedekking in ruitleien bedraagt 10 cm, voor gevelbekleding 5 cm, loodrecht op de rand van de lei gemeten.

3.4.3 BEVESTIGING

De Ardonit ruitleien worden bevestigd met 2 nagels + 1 stormkram.

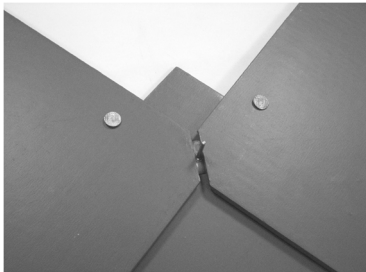

Plaatsen van de stormkram in de voeg tussen 2 leien.

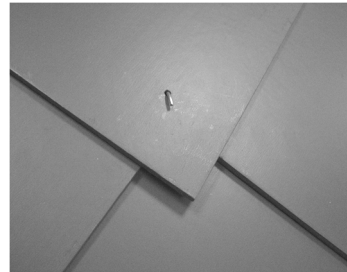

Plaatsen van de volgende ruitlei over de stormkram en naar beneden plooiën van de stormkram; niet té strak zodat beweging van de leien nog mogelijk is.

In de onderste twee rijen worden versneden leien toegepast waarbij er afhankelijk van hoe de voetleien versneden zijn, extra nagelgaten moeten worden aangebracht.

Om de leien aan de zijkanten van de dak- en gevelvlakken voldoende te kunnen bevestigen is het mogelijk nodig om, plaatselijk, tussen de normale latten, bijkomende latten te voorzien.

3.4.4 AANTAL EN AFMETINGEN

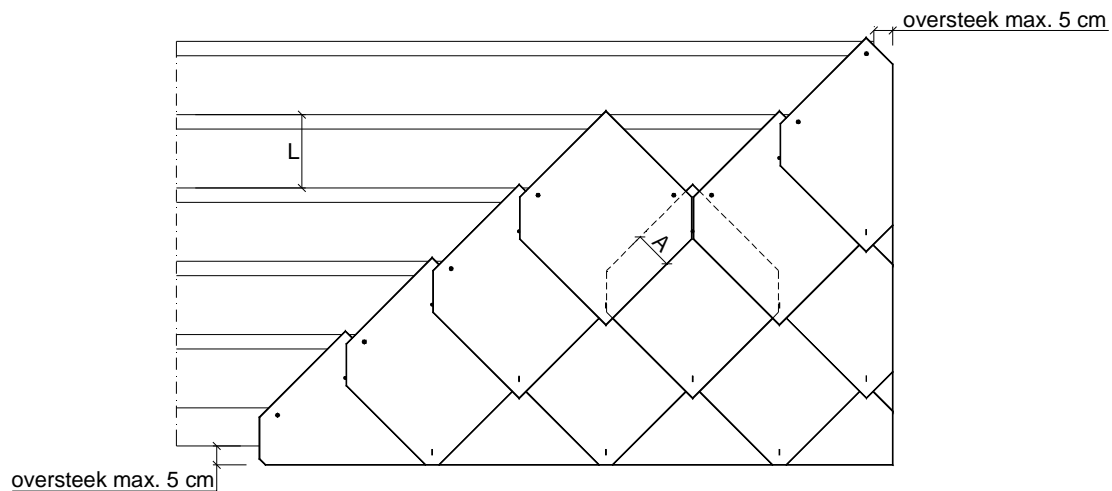

Ruitdekking:

Dakhelling	70° → 90°	35° → 70°
Type lei (cm)	40/40/5	40/40/10
Overdekking A (cm)	5	10
Aantal (st/m ²)	8,2	11,2
Gewicht (kg/m ²)	11,0	14,7
Lattenafstand L (cm)	22,6	19,4
Hoeveelheid latten (m/m ²)	4,4	5,2

Opmerking: rekening gehouden met een zijdelingse voeg van 4 mm.

Afmetingen voetleien

De voorgaande tekening is de meest voorkomende start van een gevel of dak. Dit wordt met versneden leien zoals hierna afgewerkt.

40/40/10

40/40/5

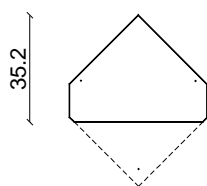

Eerste rij leien (voetleien)

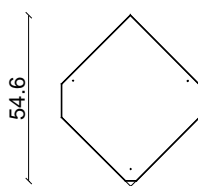

Tweede rij leien

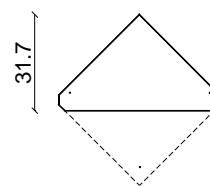

Eerste rij leien (voetleien)

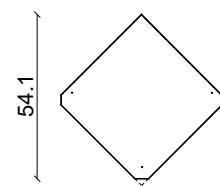

Tweede rij leien

Afmetingen in cm, voor een oversteek van 5 cm.

3.5 DAMBORDPATROON (GEVEL)

3.5.1 PRINCIPE

Het dambordpatroon gaat uit van hetzelfde principe als de ruitleien, alleen met een kleinere overdekking, zodat een rechtlijnig patroon bekomen wordt. De lijnen vormen nu ononderbroken diagonalen.

Deze dekking wordt uitgevoerd met ruitleien **40/40/10**.

De aangegeven overdekking wordt loodrecht op de zijkant van de lei gemeten. In feite is de werkelijke overdekking groter daar deze bepaald wordt door de stroomrichting van het afvloeiende water, dus loodrecht op de latten.

Aangezien het dambordpatroon een enkelvoudige dekking is met een verminderde overdekking dan bij ruitdekking, is het toepassingsgebied beperkt tot de gevel.

3.5.2 OVERDEKKING EN MINIMUM DAKHELLING

De ruitdekking is enkel van toepassing **voor gevels**. Bij dakbedekking dient een onderdak toegepast te worden.

De overdekking voor gevelbekleding in dambordpatroon bedraagt 7,42 cm, loodrecht op de rand van de lei gemeten.

3.5.3 BEVESTIGING

De Ardonit ruitleien worden bevestigd met 2 nagels + 1 stormkram:

- Plaatsen van de stormkram in de voeg tussen 2 leien
- Plaatsen van de volgende ruitlei over de stormkram en naar beneden plooiën van de stormkram, niet té strak zodat beweging van de leien nog mogelijk is.

In de onderste drie rijen worden versneden leien toegepast waarbij er afhankelijk van hoe de voetleien versneden zijn, extra nagelgaten moeten worden aangebracht.

Om de leien aan de zijkanten van de dak- en gevelvlakken voldoende te kunnen bevestigen is het mogelijk nodig om, plaatselijk, tussen de normale latten, bijkomende latten te voorzien.

3.5.4 AANTAL EN AFMETINGEN

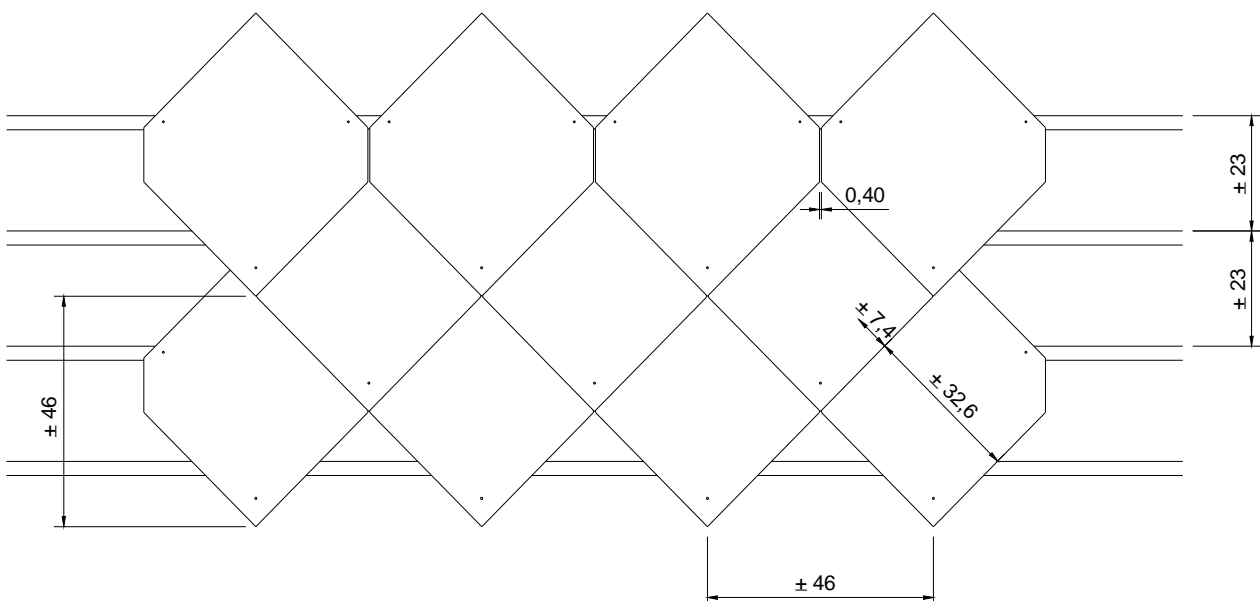

Dambordpatroon met 40/40/10 ruitlei:

Overdekking (cm)	7,4
Aantal (st/m ²)	9,4
Gewicht (kg/m ²)	12,3
Lattenafstand (cm)	23,0
Hoeveelheid latten (m/m ²)	4,3

Opmerking: rekening gehouden met een **zijdellingse voeg van 4 mm**.

3.6 DEKKING MET OPEN VOEG - LEUVENSE DEKKING (GEVEL)

3.6.1 PRINCIPE

De dekking met open voeg is een variante op de verticale dubbele dekking. De leien worden zijdelings uit elkaar geschoven waardoor tussen de zijkanten van de leien een open ruimte ontstaat, die veranderlijk is volgens het formaat van de lei en de toegepaste overdekking.

Het is aangeraden bij hoge gebouwen of vlakken die aan hevige regenwinden blootstaan, evenals bij hellingen van 70° tot 85° een dampopen, waterdichte bekleding te voorzien achter de plaatdragende latten.

3.6.2 OVERDEKKING

De zijdelingse overdekking (B) bedraagt minimum 7 cm, de verticale overdekking (A) minimum 5 cm (voor gevel). Combinaties van overdekkingen, andere dan in tabel § 3.6.4 aangegeven, blijven uiteraard mogelijk, doch zijn afhankelijk van de blootstelling aan sterke regenwinden of van het aspect dat men aan de bedekking wil geven.

3.6.3 BEVESTIGING

De leien worden bevestigd met twee haken. Men plaatst de leien 1 à 1,5 cm lager dan de bovenrand van de latten. Dit houdt in dat de haken 1 cm langer zijn dan de verticale overdekking. Het is aan te raden uitsluitend roestvrije haken te gebruiken.

Voor de bevestiging van de 60/40 leien zijn haken in roestvrij staal met een minimum diameter van 3 mm nodig.

De leien worden supplementair met twee nagels vastgemaakt aan de buitenkanten (rand van 1 m) van de gevelvlakken, in streken waar hevige winden voorkomen, aan wind blootgestelde gevels, gevels van + 5 m hoogte en voor de grote formaten (60 x 40 en 60 x 30) bij ongunstige omstandigheden (zeekust, top van een heuvel, open veld.).

Hanghaken worden aangeraden in plaats van pinhaken. Bij grote gevels (hoogte > 5 m) worden hanghaken zelfs sterk aanbevolen. De hanghaak moet aangepast zijn aan de dikte van de panlat + de dikte van één lei.

3.6.4 AANTAL EN AFMETINGEN

De verticale overdekking (A) moet minstens 50 mm bedragen voor verticale vlakken (90°) en 90 mm voor hellingen tussen 70° en 90°.

Dekking met open voeg met Ardonit of Fasonit leien:

Formaat in cm	Dakhelling	Overdekking in cm		Latafstand L h.o.h. in cm	Stuks per m ²	Gewicht per m ² in kg
		Verticale overdekking (zie figuur hierna - A)	Horizontale overdekking (zie figuur hierna - B)			
60 x 40	90°	5	7 10	27,5	5,51 6,06	11,24 12,36
	70°→90°	9	7 10	25,5	5,94 6,54	12,12 13,33
60 x 30	90°	5	7 10	27,5	7,91 9,09	12,09 13,91
	70°→90°	9	7 10	25,5	8,53 9,80	13,04 15,00
45 x 30	90°	5	7 10	20,0	10,87 12,50	11,72 13,48
	70°→90°	9	7 10	18,0	12,08 13,89	13,03 14,98
40 x 27	90°	5	7 9	17,5	14,29 15,87	13,15 14,60
	70°→90°	9	7 9	15,5	16,13 17,92	14,84 16,49
40 x 24	90°	5	7 8	17,5	16,81 17,86	13,78 14,65
	70°→90°	9	7 8	15,5	18,98 20,16	15,56 16,53
40 x 20	90°	5	7	17,5	21,16	14,39
	70°→90°	9	7	15,5	23,89	16,25

Indien men met de afgeschuinde hoeken naar beneden werkt, neemt men bij formaat 45/30 een horizontale overlap B van minimum 10 cm.

Afmetingen voetleien en positie onderste panlatten

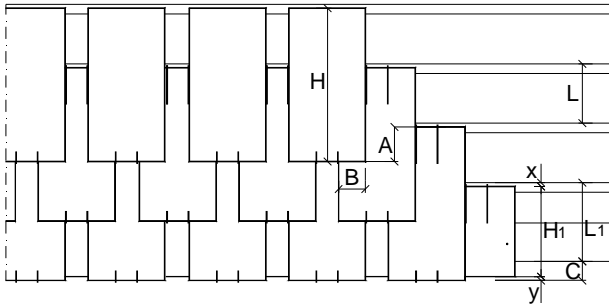

De hoogte van de eerste rij leien, ook wel voetleien genoemd:

$$H_1 = \text{latafstand } L \text{ h.o.h.} + \text{overdekking } A - y$$

De voetleien worden met 2 nagels bevestigd.

De afstand tussen de onderrand van de bebordingsplank en de bovenrand van de volgende panlat:

$$L_1 = \text{latafstand } L \text{ h.o.h.} + \text{overdekking } A - \text{oversteek } C + x$$

A= overdekking

C= oversteek onderste leien voorbij de onderste lat (max. 5 cm)

L= latafstand h.o.h., afhankelijk van leihogte H en de overdekking A

x= ruimte om te nagelen boven de lei op de panlat, 1 à 1,5 cm

y= oversteek 2^{de} lei voorbij de voetlei, om druiprand te creëren, vb. 1 cm

Hoogte lei in cm H	Overdekking in cm A	Latafstand h.o.h. in cm L	H ₁ in cm = L+A-y (y = bv. 1 cm)	L ₁ in cm = L+A-C+x (C = bv. 5 cm) (x = bv. 1 cm)
60	5	27,5	31,5	28,5
	9	25,5	33,5	30,5
	11	24,5	34,5	31,5
	13	23,5	35,5	32,5
45	5	20,0	24,0	21,0
	9	18,0	26,0	23,0
	11	17,0	27,0	24,0
40	13	16,0	28,0	25,0
	5	17,5	21,5	18,5
	9	15,5	23,5	20,5
	11	14,5	24,5	21,5
	13	13,5	25,5	22,5

3.7 HORIZONTALE, ENKELVOUDIGE DEKKING – RECHT BOVEN ELKAAR (GEVEL)

3.7.1 PRINCIPE

De leien worden met de langste zijde horizontaal, naast elkaar, met een voeg van 4 mm geplaatst. In de hoogte worden ze recht boven elkaar geplaatst.

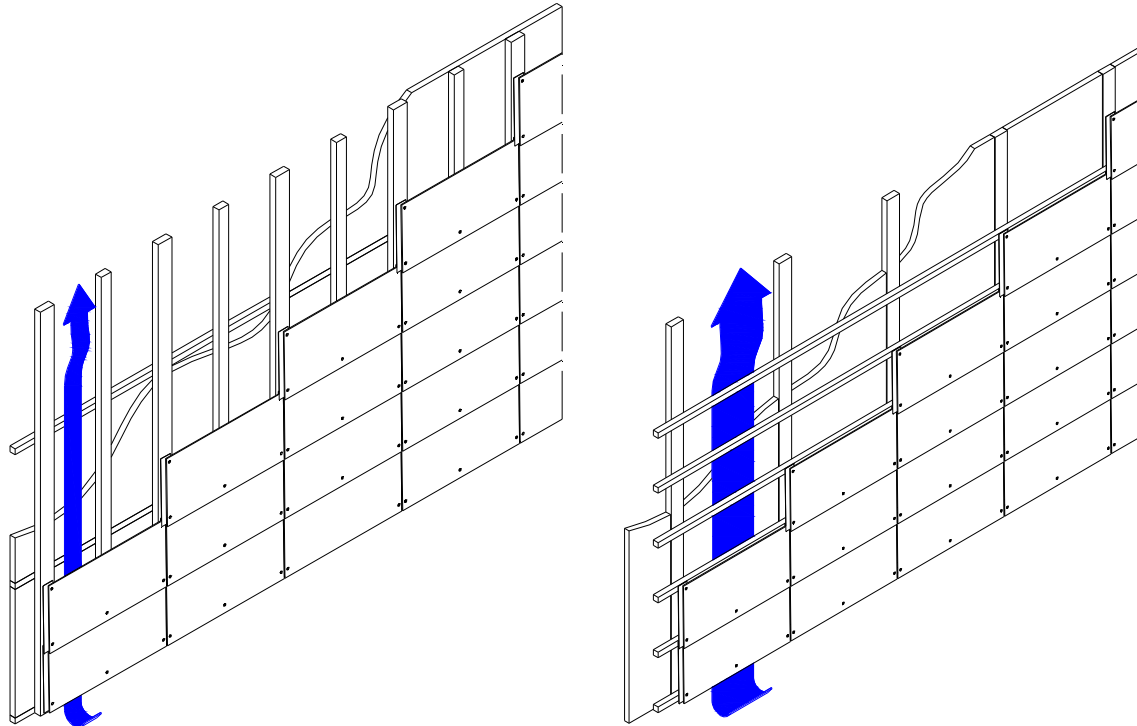

3.7.2 OVERDEKKING

Verticaal: een enkelvoudige overdekking van 35 mm. Enkel toepasbaar voor verticale vlakken, 90°.

Horizontaal: geen overdekking. De leien worden naast elkaar geplaatst. Achter de zijdelingse voeg wordt een voegband uit polyethyleen geplaatst.

3.7.3 BEVESTIGING

De leien worden met vijf gekleurde nagels (gekleurde nagels enkel voor Fasonit leien) op het latwerk bevestigd.

In het Fasonit gamma zijn 30/60 leien, voorzien van 5 gaten, beschikbaar.

De leien kunnen zowel op horizontale, als verticale draaglatten geplaatst worden. Bij voorkeur op verticale draaglatten omwille van de ventilatie tussen deze latten.

3.7.4 AANTAL EN AFMETINGEN

Horizontale, enkelvoudige dekking – recht boven elkaar met Ardonit of Fasonit leien:

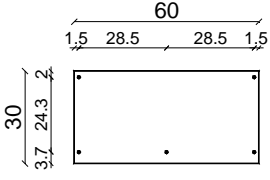
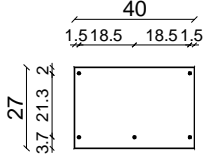
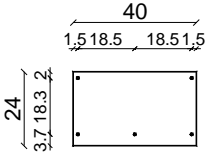
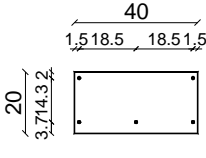
Formaat in cm	Latafstand (h.o.h.) in cm		Stuks per m ²	Gewicht per m ² in kg
	Verticale draaglatten	Horizontale draaglatten		
30/60  In het Fasonit gamma beschikbaar met gaten. Gladde of gestructureerde uitvoering.	30,2	26,5	6,25	9,56
27/40  Gaten te boren op het werk.	20,2	23,5	10,54	9,70
24/40  Gaten te boren op het werk.	20,2	20,5	12,08	9,91
20/40  Gaten te boren op het werk.	20,2	16,5	15,01	10,21

Opmerking: rekening gehouden met een **zijdelingse voeg van 4 mm** en een verticale overdekking van 35 mm.

3.8 HORIZONTALE, ENKELVOUDIGE DEKKING – HALFSTEENSVERBAND (GEVEL)

3.8.1 PRINCIPE

De leien worden met de langste zijde horizontaal, naast elkaar, met een voeg van 4 mm geplaatst. In de hoogte worden ze in halfsteensverband geplaatst.

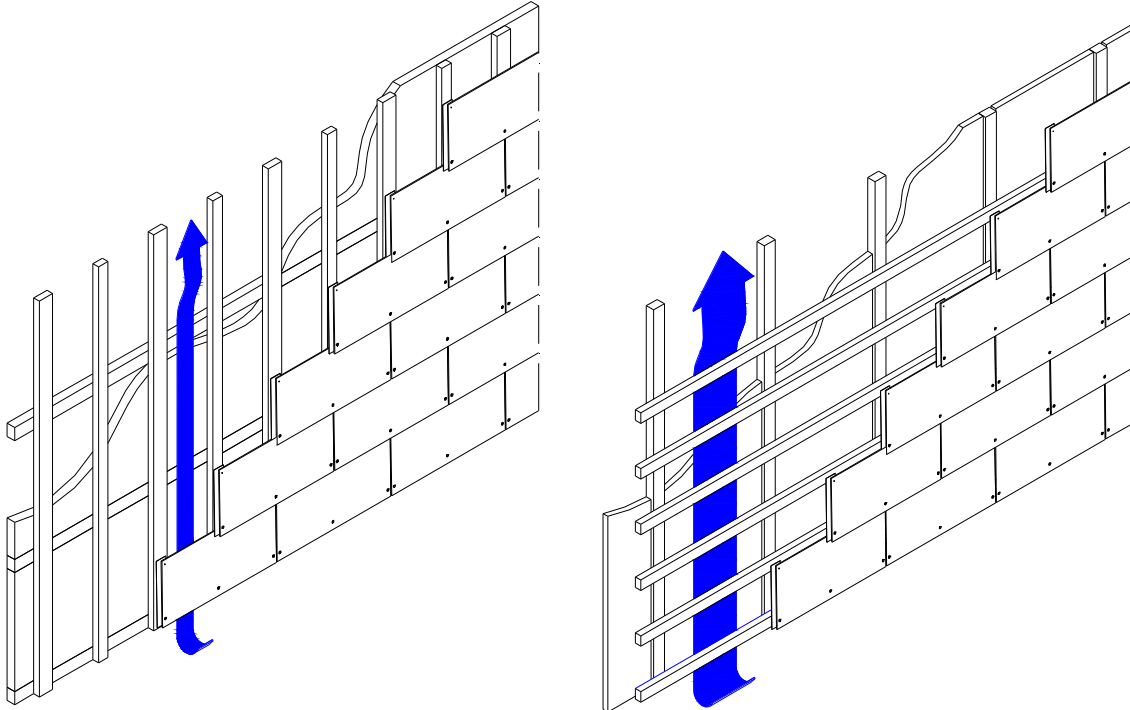

3.8.2 OVERDEKKING

Verticaal: een enkelvoudige overdekking van 35 mm. Enkel toepasbaar voor verticale vlakken, 90°.

Horizontaal: geen overdekking. De leien worden naast elkaar geplaatst. Achter de zijdelingse voeg wordt een voegband uit polyethyleen geplaatst.

3.8.3 BEVESTIGING

De leien worden met vijf gekleurde nagels (gekleurde nagels enkel voor Fasonit leien) op het latwerk bevestigd.

In het Fasonit gamma zijn 30/60 leien, voorzien van 5 gaten, beschikbaar.

De leien kunnen zowel op horizontale, als verticale draaglatten geplaatst worden. Bij voorkeur op verticale draaglatten omwille van de ventilatie tussen deze latten.

3.8.4 AANTAL EN AFMETINGEN

Horizontale, enkelvoudige dekking – halfsteensverband met Ardonit of Fasonit leien:

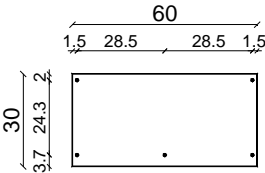
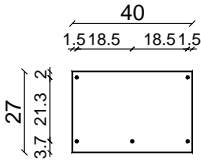
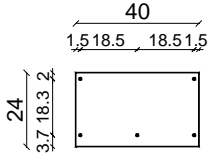
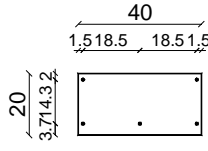
Formaat in cm	Latafstand (h.o.h.) in cm		Stuks per m ²	Gewicht per m ² in kg
	Verticale draaglaten	Horizontale draaglaten		
30/60  In het Fasonit gamma beschikbaar met gaten. Gladde of gestructureerde uitvoering.	30,2	26,5	6,25	9,56
27/40  Gaten te boren op het werk.	20,2	23,5	10,54	9,70
24/40  Gaten te boren op het werk.	20,2	20,5	12,08	9,91
20/40  Gaten te boren op het werk.	20,2	16,5	15,01	10,21

Opmerking: rekening gehouden met een zijdelingse voeg van 4 mm en een verticale overdekking van 35 mm.

4. MONTAGE DAK

4.1 DAKOPBOUW

Voor de opbouw van de dakconstructie moet men in België rekening houden met de NBN B 44-001.

In Nederland moet men voldoen aan de eisen die vastgelegd zijn in de ontwerp- en uitvoeringsrichtlijnen voor dakbedekkingsconstructies met leien in vezelcement (BKB Publicatie Nr. PBL 0229/95) en de BRL 1513.

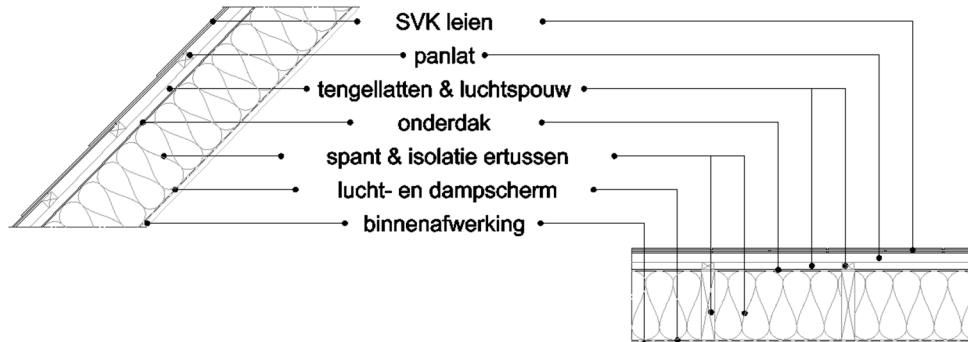

4.1.1 DRAAGCONSTRUCTIE

De draagconstructie van een leidendak bestaat doorgaans uit gordingen met kepers of uit spanten. Hierbij houdt men rekening met de minimum dakhelling en het gewicht van de totale daksamenstelling. De sectie van het hout wordt hieruit afgeleid en berekend door een studie bureau. De draagconstructie moet vormvast zijn.

Het is aangewezen om reeds van bij het ontwerp rekening te houden met de afmetingen van de leien. De lengte en de breedte van het dakvlak wordt best zodanig bekeken dat dit een veelvoud van de leien is, rekening houdend met de overdekking, de nok, de voeg tussen de leien en eventuele gevelleien. Zo kan men het versnijden van leien tot een minimum herleiden.

4.1.2 ONDERDAK

Een leidendak verzekert niet de dichtheid tegen stuifsnieuw of stof. Indien men streeft naar een dergelijke bescherming, moet men een onderdak plaatsen.

Een onderdak heeft verschillende functies:

- de **regendichtheid** van het afgewerkte dak tijdelijk verzekeren en het water afvoeren naar de goot of, bij gebrek daarvan, alleszins buiten het gebouw:
 - bij een eventuele breuk van een lei of bij het wegwaaien ervan
 - bij uitzonderlijke weersomstandigheden, zoals hevige slagregen en stormwind met als gevolg plaatselijke waterinfiltraties
 - bij fijne stuifsnieuw of regen die door de druk van de wind onder de leien wordt geblazen
- de **stormvastheid** van het dak bevorderen (overdruk onder de leien verminderen)
- de **stofdichtheid** van het dak verbeteren
- de dakisolatie **beschermen**
- het afdruppelen van **condenswater** voorkomen of beperken
- blijvend **dampdoorlatend** zijn
- eventueel **vocht of damp** voorlopig **opnemen**

Vooral in bepaalde situaties is een goed onderdak belangrijk. Ook bij ruimtes met hoge vochtigheid speelt een degelijk en blijvend dampopen onderdak een grote rol.

Bij het plaatsen van fotovoltaïsche zonnepanelen op een dak, moet gelet worden op de goede uitvoering van de bevestiging. Doorbrekingen in het onderdak moeten terug dichtgemaakt worden. De verankering van zonnepanelen gebeurt op gelijkaardige wijze als de verankering van ladderhaken.

4.1.3 TENGELLATTEN

Het doel van een onderdak wordt pas bereikt door het aanbrengen van tengellatten.

De ruimte die tussen de tengellatten ontstaat heeft verschillende functies:

- eventueel infiltratiewater afvoeren naar de goot
- ventilatie mogelijk maken zodat het onderdak, de latten en de leien worden verlucht, waardoor ze een langere levensduur krijgen
- vochtophoping voorkomen tegen de panlat
- een snelle drukvereffening tussen buitenlucht en de ruimte onder de leien realiseren, waardoor er minder zuigwerking bij harde wind optreedt
- het risico op beschadiging van het onderdak tijdens de dakwerken beperken

Tengellatten worden in de onderliggende kepers bovenop het onderdak genageld.

De **sectie** van de tengellatten (netto geschaafde maat):

- België: minimaal 15 x 28 mm
- Nederland: 20 x 32 mm

Te dikke tengellatten mogen niet toegepast worden omwille van de sterkere windbelasting en de grotere opening die hierdoor aan de goot ontstaat (max. 26 mm). Echter bij toepassing van een **sarkingdak** moet een grotere sectie voorzien zijn om een goede bevestiging tot in de keper mogelijk te maken.

De **houtkwaliteit** van de tengellatten:

- België: conform de norm NBN 225. Het wordt behandeld tegen vocht en ongedierte volgens NBN 471 door middel van aangepaste producten op basis van zouten
- Nederland: minimaal van kwaliteitsklasse C, conform NEN 5466 (KVH 1980)

De latten dienen geschaafd, recht en gelijkmatig van dikte te zijn.

De bovenzijde van de tengellatten ligt in éénzelfde vlak. Bij het gebruik van een onderdak met een zekere overlapping met dikteverschil, dienen hiervoor extra voorzieningen getroffen te worden bij de tengellatten om de vlakheid van het dak te behouden. De h.o.h.-afstand van de tengellatten is afhankelijk van de onderliggende overspanning van de draagconstructie en bepalend voor de panlatafmetingen.

De tengellatten worden minstens tweemaal per strekkende meter (volgens de helling) bevestigd met RVS nagels die minstens 27 mm in het hout van de kepers of de spanten dringen.

4.1.4 PANLATTEN

Panlatten zijn de draagelementen voor de leien die met hun breedste zijde op de tengellatten worden bevestigd.

De sectie van de panlatten is afhankelijk van keper afstand en dus de h.o.h.-afstand van de tengellatten.

De minimale afmetingen van de panlatten (h x b) zijn:

België:

- **20 x 38** mm voor een overspanning kleiner dan 40 cm
- **24 x 32** mm voor een overspanning van 40 cm tot 45 cm
- **27 x 36** mm voor een overspanning van 45 cm tot 55 cm
- **38 x 38** mm voor een overspanning van 55 cm tot 60 cm

Nederland:

28 x 34 mm van een overspanning < 50 cm.

Bij een overspanning > 50 cm wordt de sectie van de panlat berekend.

Bij de enkelvoudige horizontale dekking (Zwitserse dekking) gebruikt men latten van 26 x 52 mm.

Opgelet: bij het gebruik van hanghaken als bevestiging, moet de panlatdikte en de tengellatafstand afgestemd worden op de beschikbare hanghaken op de markt.

De **dikte van de onderste panlat** wordt verhoogd met één leidikte (ca. 4 mm), zodat aan de onderste rij leien dezelfde helling wordt gegeven als aan de bovenliggende leien.

De bovenzijde van de latten ligt in hetzelfde vlak, teneinde een **vlak dakvlak** te bekomen. Om deze reden worden geschaafde latten gebruikt. Een kleine afwijking kan onmiddellijk een niveauverschil en/of spanningen geven in de afwerking met leien.

De houtkwaliteit van de panlatten is dezelfde als die voor de tengellatten.

De panlatten worden op de draagconstructie bevestigd met RVS nagels die minstens 30 mm in de draagconstructie dringen. De diameter van de nagels bedraagt 1/7^e van de dikte van de latten.

4.1.5 ISOLATIE, LUCHTDICHTHEID EN DAMPDICHTHEID, VENTILATIE

4.1.5.1 *Isolatie*

Dakisolatie is een verplichting in alle nieuwbouw woningen. Ook bij renovatie is een goede dakisolatie een must. Goede isolatie voorkomt dat warmte naar buiten stroomt en koude binnenkomt.

Indien het dak geïsoleerd wordt, kan men deze op verschillende plaatsen aanbrengen:

- Soepele isolatie tussen de kepers
- Stijve isolatie onder de kepers
- Stijve isolatie op de kepers (=sarkingdak)

Men kan natuurlijk ook een combinatie maken van bovenstaande systemen voor super-isolatie.

Wanneer soepele isolatie tussen de kepers geplaatst wordt, wordt de isolatie tot tegen de stijve onderdakplaten geplaatst, zodanig dat er tussen het onderdak en de isolatie geen spouw blijft. Bij een onderdakfolie moet hier voorzigtiger mee omgesprongen worden, zodat de folie niet tot tegen de dakbedekking geduwd wordt. Bij toepassing van een sarkingdak wordt bovenop de isolatie een onderdakfolie geplaatst, dus geen stijve onderdakplaat.

Tussen het onderdak en de isolatie mag **in geen geval verluchting** voorzien worden. Luchtstromingen brengen namelijk warmteverliezen en condensatie met zich mee.

Bij het plaatsen van het isolatiemateriaal wordt speciaal aandacht besteed aan **de voegen** en de aansluitingen. Deze moeten **aaneensluitend en gesloten** zijn, zonder vrije ruimtes. Men houdt er ook rekening mee dat bepaalde isolatiematerialen na verloop van tijd krimpen. Vrije ruimtes kunnen leiden tot rotatiestromingen rond en in de isolatie met inwendige condensatie als gevolg.

Voor meer inlichtingen betreffende de juiste plaatsing van de isolatie in de verschillende soorten dakstructuren, verwijzen we naar de Technische Voorlichting (TV 251 "Bepalen van de dakopbouw") van het WTCB.

4.1.5.2 *Luchtdichtheid en dampdichtheid*

De lucht- en dampdichtheid aan de binnenzijde van de dakstructuur spelen een belangrijke rol om interne condensatie te vermijden.

Dampdichtheid:

Ook het **dampscherm** vereist een perfecte plaatsing zonder lekken.

Het dampscherm wordt geplaatst volgens de Technische Voorlichting (TV 251) van het WTCB.

Om condensatie in de dakconstructie te vermijden, zal men dus beletten dat de damp van binnen naar buiten migreert door een dampscherm te plaatsen **aan de warme zijde van de isolatie**, dus aan de binnenkant. Als het dampscherm elders geplaatst wordt, is de kans op condensatie eerder vermeerderd dan beperkt.

Bepaalde isolatiematerialen hebben een goede dampdichtheid. Niettemin, door de aanwezigheid van voegen en doorboringen – die in de praktijk nooit perfect kunnen afgedicht worden – wordt een dampscherm geplaatst, onafhankelijk van het type isolatie.

Luchtdichtheid:

De **geïsoleerde daksectie moet luchtdicht** zijn. Deze luchtdichtheid slaat op het verhinderen van luchtdoorgang door de dakconstructie, van binnen naar buiten of van buiten naar binnen. Elke onnauwkeurigheid kan na verloop van tijd leiden tot condensatie.

Luchtdichtheid kan men bekomen door een **luchtdicht scherm** aan te brengen aan de binnenzijde van het dak. Dit kan bestaan uit bv. een PE-folie (luchtdicht, ook dampdicht bij perfect dichte uitvoering) of een gipsplaat (luchtdicht, bij goed afgewerkte plaatsing).

4.1.5.3 *Ventilatie*

4.1.5.3.1 Nut van ventilatie

- Ventilatie doet de dakstructuur sneller drogen. Indien deze niet voorzien wordt, blijven de leien langer nat. Op een nat oppervlak hecht stof zich gemakkelijk. Dit is dan een ideale groeibodem voor algen en mossen. M.a.w. ventilatie werkt onrechtstreeks het groen worden van leien tegen.
- Ventilatie vermijdt dat de ruimte achter de leien vochtig is – dus ook beter voor de hele dak- en gevelstructuur. Ventilatie verlengt dus de levensduur van de woningschil.
- Damp, die van binnenuit doorheen het dak migreert, moet kunnen afgevoerd worden via ventilatie. Ook wanneer er een dampscherm is, moet ventilatie voorzien worden: een dampscherm is nooit 100% ondoordringbaar. Er zijn steeds damplekken ter plaatse van de aansluitingen met de muren, de aansluitingen van de stroken onderling, doorboringen van de bevestigingen, scheuren die per ongeluk tijdens de plaatsing ontstaan zijn, ... Bij een niet luchtdicht dak kan de hoeveelheid condensatie oplopen tot 120 g/dag. Dit moet op de een of de andere manier afgevoerd worden: door ventilatie.

4.1.5.3.2 Hoe realiseren

Dit kan men realiseren door middel van de vrije ruimte tussen de tengellatten van min. 15 mm dikte, een **luchtinlaat** aan de voet van het dak **én** een **luchtuitleat** aan de nok; ook ter plaatse van dakdoorbrekingen.

Om de benodigde ventilatie te bepalen maakt men gebruik van volgende vuistregel:

$$\frac{1}{2000} \times \text{dakoppervlakte} = \text{benodigde ventilatiesectie ter hoogte van de goot}$$

$$= \text{benodigde ventilatiesectie ter hoogte van de nok.}$$

4.1.5.3.2.1 Goot

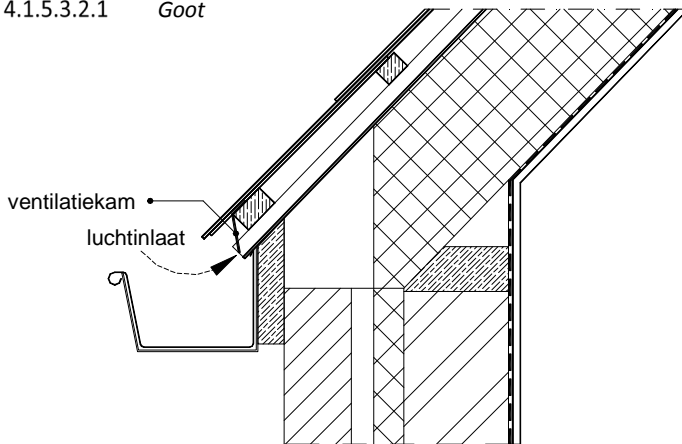

De ruimte tussen de tengellatten wordt open gelaten om een luchtinlaat mogelijk te maken. Voldoende luchttoevoer dient steeds verzekerd te zijn.

Indien men de opening ter plaatse van de goot wenst af te sluiten kan een ventilatiekamer toegepast worden.



4.1.5.3.2.2 Nok

Nokafwerking met leien:

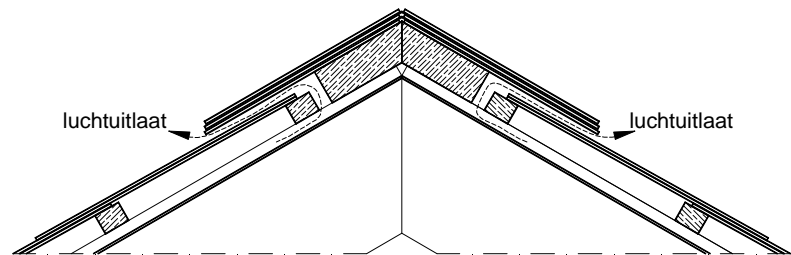

Nokafwerking met nokhulpstuk, bv. hoeknok type B:

Wanneer de nok afgewerkt werd met hoeknokken of halfronde conische nokken, maakt men gebruik van een ventilatie-
oedernok.

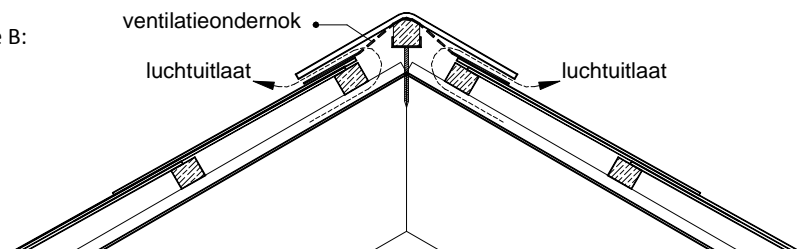

4.1.5.3.2.3 Ventilatieleien

Indien ter plaatse van de goot en de nok geen ventilatie voorzien is zoals bovenstaande tekeningen, worden er ventilatieleien voorzien: in de tweede rij te tellen vanaf de goot en de nok.

Wanneer zowel aan de nok als aan de goot ventilatieleien gebruikt worden, worden deze ten opzichte van elkaar geschrant geplaatst om een degelijke luchtcirculatie te verkrijgen.

Ook een combinatie van ventilatieleien en luchtinlaat of -uitleat zoals op de tekeningen is mogelijk.

4.2 CONSTRUCTIEDETAILS

Hierna worden enkele details uitgewerkt. Er zijn echter nog tal van andere mogelijkheden. Men zorgt er wel steeds voor dat het volgende verzekerd is:

- **opening** tussen de tengellatten vrij houden;
- **waterdichtheid**;
- **lucht- en dampdichtheid** aan de binnenzijde (dit werd omwille van de duidelijkheid van de tekening niet altijd getekend);
- **continue isolatie**, om bouwknopen (koudebruggen) te vermijden (eveneens niet altijd getekend om dezelfde reden).

Indien er geen hulpstuk voor handen is, maakt men gebruik van andere materialen (zoals zink, loodvervangers, ...) om de waterdichtheid te verzekeren.

De hierna volgende details werden uitgetekend met het meest toegepaste dekkingssysteem, nl. verticale, dubbele dekking.

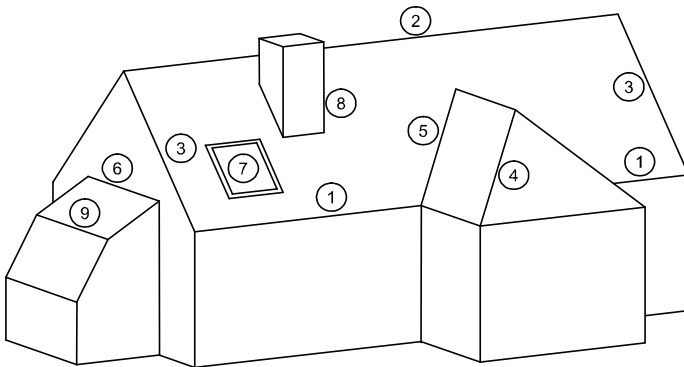

1. goot
2. nok
3. dakrand
4. noordboom
5. kilgoot
6. aansluiting met opgaande muur
7. dakraam
8. schouw
9. knik in het dakvlak

4.2.1 GOOT

4.2.1.1 Bakgoot

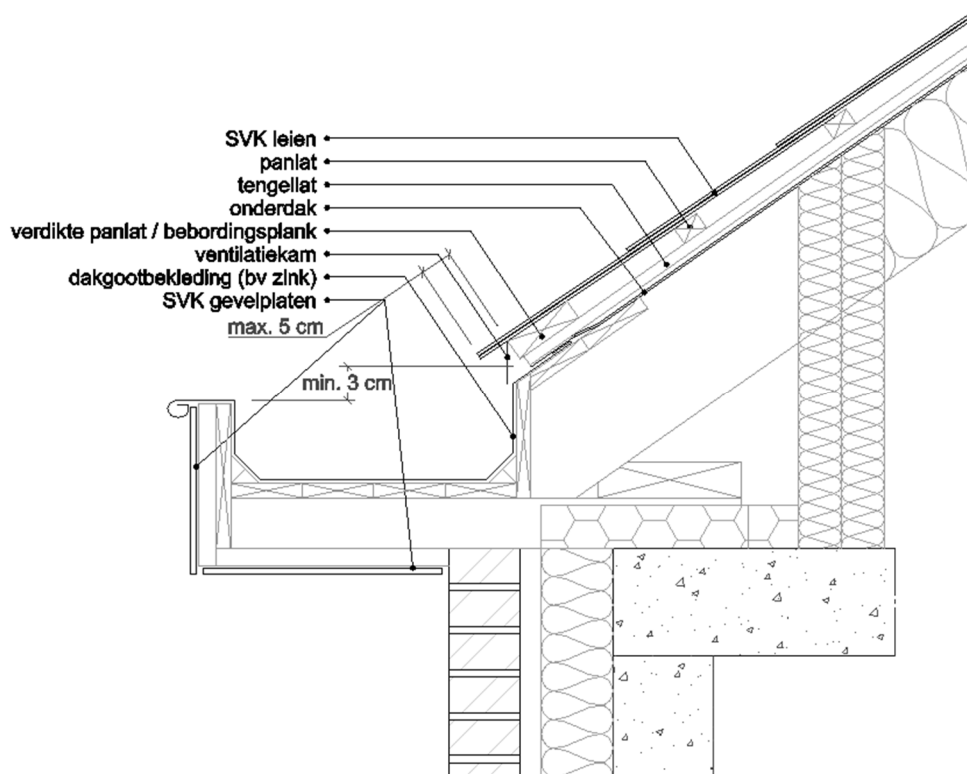

De tengellatten moeten doorlopen tot aan de goot teneinde de afvoer van infiltratiewater en de luchttoevoer voor de ventilatie te verzekeren. De onderste panlat is 4 mm (= dikte van een lei) dikker dan de andere panlatten zodat aan de onderste rij leien dezelfde helling wordt gegeven als aan de bovenliggende en een knik onderaan het dak op die manier vermeden wordt.

Aan de goot wordt best een ventilatiekam aangebracht om te vermijden dat de opening door ophopen van bladeren of door vogelnesten afgesloten wordt.

De maximaal toegelaten oversteek van de onderste leien over de rand bedraagt 50 mm.

4.2.1.2 Verholen goot

Om een esthetisch strak ontwerp te bokomen kan men ook een verholen goot toepassen. Deze goot zit ingewerkt in het dakvlak. Zoals je op de figuren hieronder kan zien zijn er 2 mogelijkheden.

Één van de gevaren bij het inwerken van de goot in het dakvlak is dat de regenafvoer ook ingewerkt zit in de muur. Elk probleem en elk lek kan veel waterschade kan veroorzaken en geeft aanleiding tot moeilijke herstelwerken.

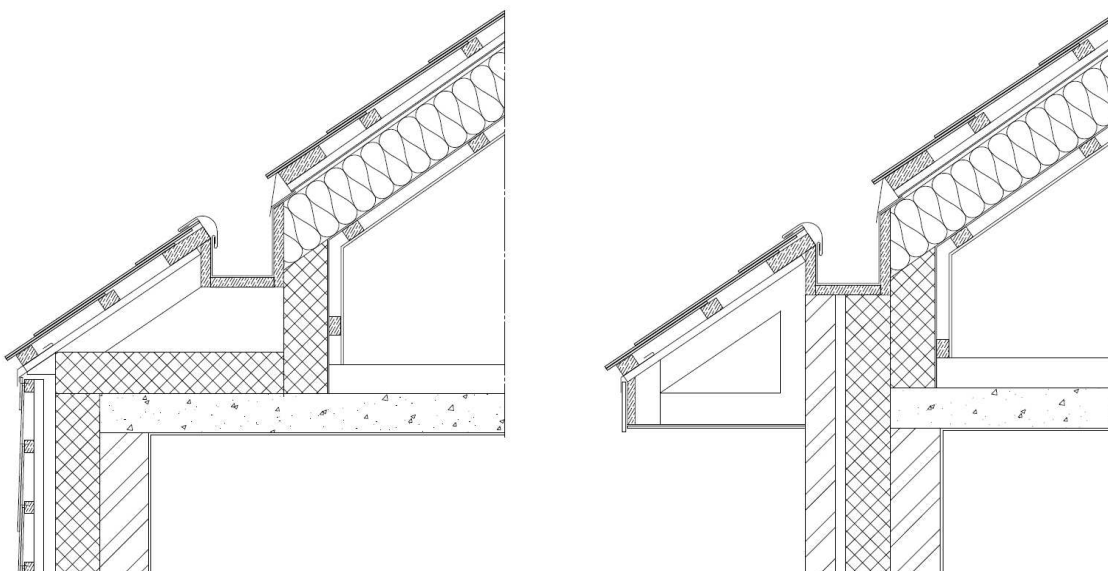

4.2.2 NOK

4.2.2.1 Nokafwerking met nok in vezelcement

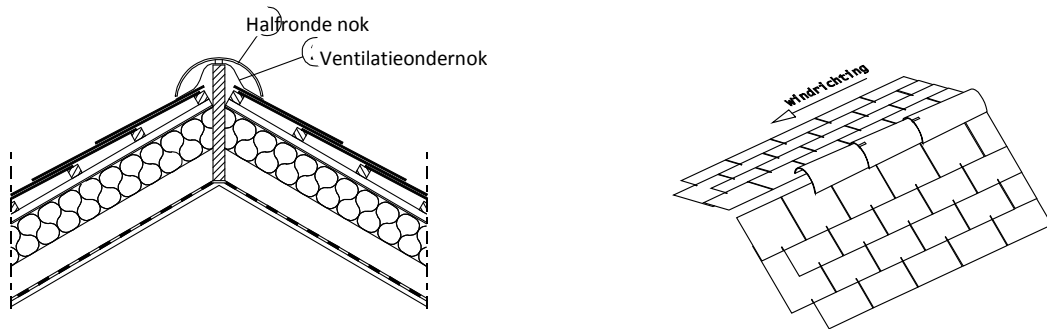

Mogelijke noktypes:

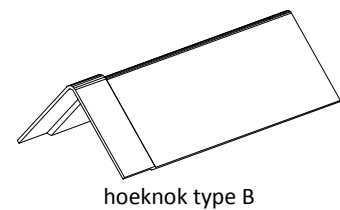
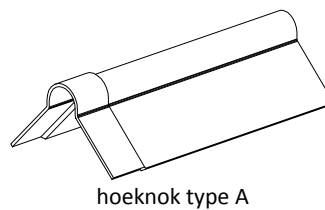
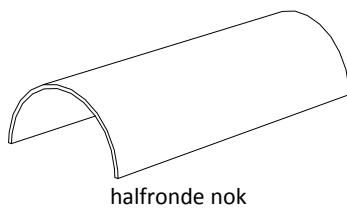

De bovenste rij leien wordt steeds met 2 nagels en een haak bevestigd. Om ventilatie mogelijk te maken, wordt er een soepele ventilatieondernok geplaatst (zie 'Toebehoren'). De nokken worden met 2 nagels of schroeven en een nokhaak (zie figuur hierna) in de noklat, ter hoogte van de overlapping, bevestigd.

Ze worden tegen de overheersende windrichting in geplaatst, te beginnen met een beginnok, te eindigen met een eindnok. Hun onderlinge overlapping wordt bij hoeknok type A en type B bepaald door hun mof. Bij de halfronde nok bedraagt de onderlinge overlapping min. 70 mm.

De noklat dient minimum 25 mm dik te zijn.

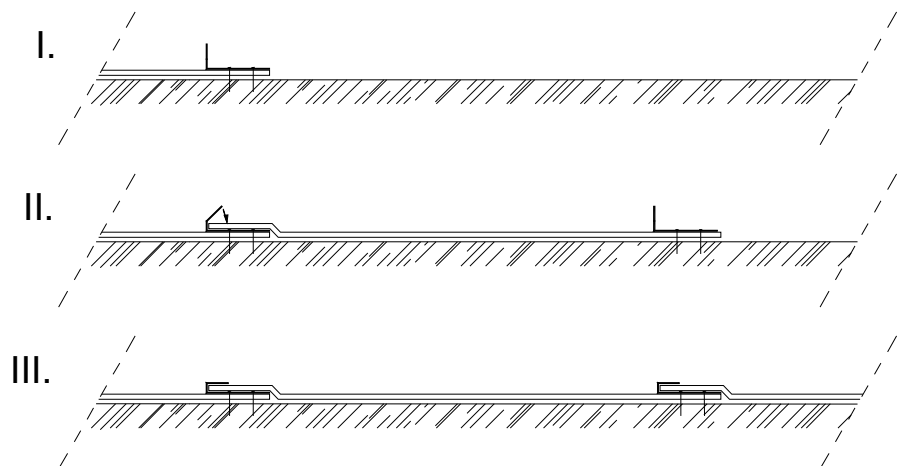
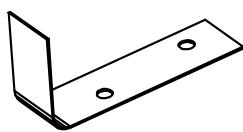

4.2.2.2 Nokafwerking met leien (= "Bardeli" of "Strackort")

Het aaneensluitend plaatsen van leien voor de afwerking van de nokken, wordt de "Bardeli" of "Strackort" methode genoemd. In tegenstelling tot andere nokafwerkingen maakt men hier gebruik van loden loketten.

De leien worden bevestigd met twee nagels en een nokhaak (voor twee leidiktes). **De gebruikte leien moeten eerst in trapeziumvorm gesneden en voorgeboord worden.** Deze methode is gelijkaardig met de plaatsing van leien aan een buitenhoek in een gevel.

De hellingshoek waaronder de lei moet afgeschuind worden is 2,86° of 5%.

Vb: De lengte van de lei is 600 mm, dan moet één van de korte zijden met 5% van 600 mm = 30 mm verminderd worden.

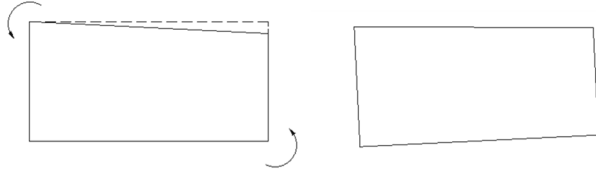

De plaatsing gebeurt in verschillende stappen:

- Langs beide zijden wordt er langs de nok een bebordingsplank van 120 mm breed op de tengellat genageld. Deze bebordingsplank heeft de dikte van een panlat vermeerderd met 20 mm. De bovenste panlat wordt op 20 mm onder de bebordingsplank geplaatst.
- De noklei (in trapeziumvorm + voorgeboord) wordt met de langste kant evenwijdig aan de nok geplaatst (afgeschuinde zijde naar boven) en wordt met 2 nagels en 1 haak bevestigd. De nokleien worden tegen de overheersende windrichting in geplaatst.
- Op de noklei wordt een rechthoekige loodslab gelegd met een lengte gelijk aan het zichtbare gedeelte van de noklei vermeerderd met 100 mm. De loodslab wordt in de lengte-richting geplooid en bevestigd met 2 nagels. Ze wordt zodanig geplaatst dat ze 20 à 30 mm verschoven is t.o.v. de lei die erboven ligt.
- Een lei van volledige lengte wordt geplaatst.
- Opnieuw wordt een loodslab gelegd zoals in de derde stap.
- De volgende volledige leien worden geplaatst, verspringend t.o.v. de onderliggende lei. Op deze manier evolueert de plaatsing van de nok.

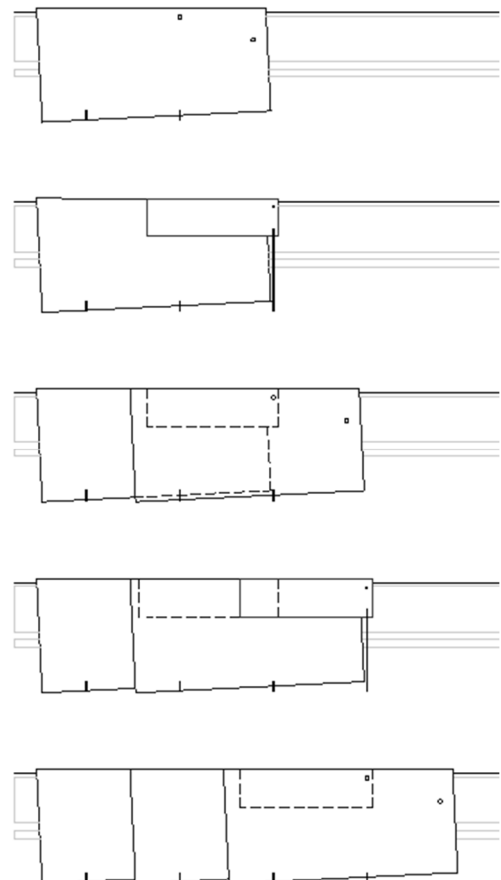
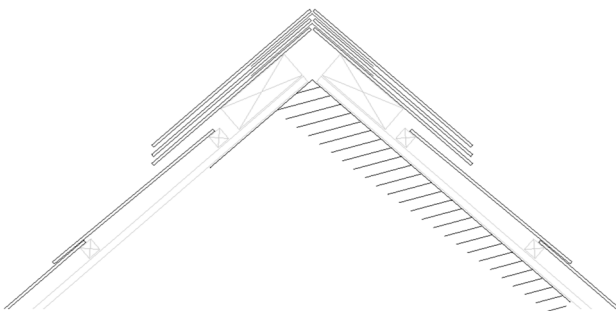

4.2.3 DAKRAND

4.2.3.1 Zijrandafwerking met hoekleien

De hoekleien worden boven op de leien geplaatst. Ze worden aan de gevelzijde bevestigd met 2 nagels ter hoogte van de overdek. De gaten in de gevelleien moeten wel voorgepind worden, zodat ze onafhankelijk van elkaar kunnen uitzetten. Wanneer veel windbelasting verwacht wordt, kan er op het dakvlak nog een extra bevestiging voorzien worden met een nokhaak. De gaten in de onderliggende hoeklei worden dan voorgeboord met diameter 4 mm.

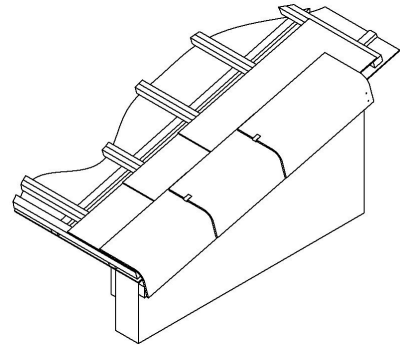
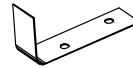

4.2.3.2 Zijrandafwerking met gevelleien

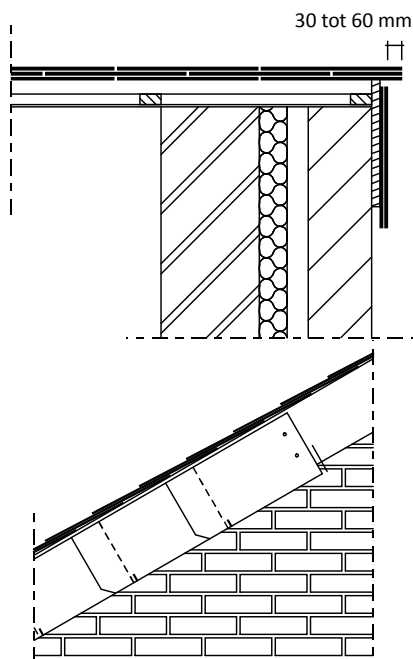

Ter hoogte van de zijrand van een dakvlak mogen enkel leien van minstens een halve lei-breedte breed geplaatst worden, desnoods mits het gebruik van 2 pasleien. Pasleien mogen nooit volledig aan de zijrand geplaatst worden, maar meer naar het midden van het dakvlak toe.

De buitenste bovenhoeken van de buitenste leien aan de rand van het dakvlak worden schuin afgeknipt om te vermijden dat water langs de bovenrand naar binnen toe loopt. We raden aan om ook de buitenste onderhoeken af te schuiven, zodat het water naar het dakvlak toe loopt.

Omwille van de grotere windbelasting moeten **alle leien aan de zijkant van een dakvlak bevestigd** worden met een haak én 2 nagels.

Ter hoogte van de gevel worden de leien bevestigd op een boordplank met 2 leinagels en een haak.

4.2.4 AANSLUITING MET OPGAANDE MUUR

De luchtuitlaat wordt hier gerealiseerd via ventilatieleien.

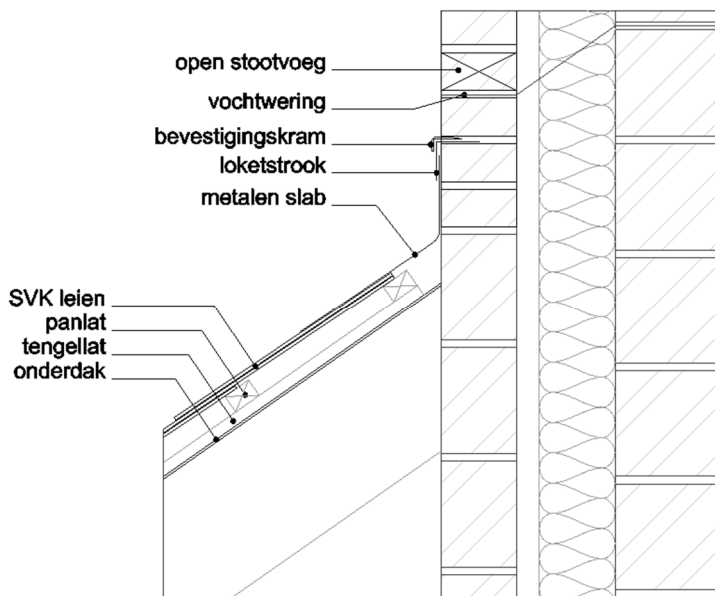

4.2.5 NOORDBOOM

4.2.5.1 Noordboomafwerking met loden loketten

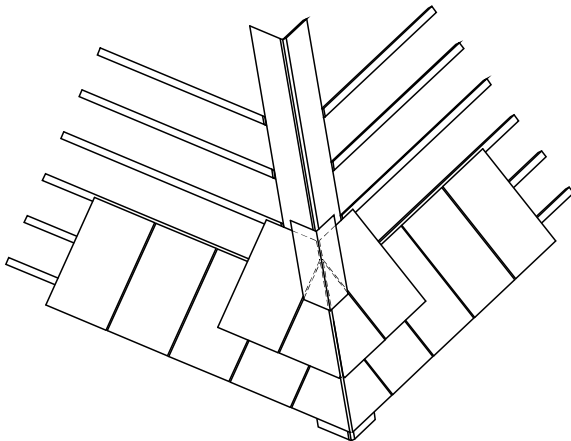

Bij deze afwerking dienen de dakhellingen van beide dakvlakken langsheen de noordboom gelijk te zijn. Tussen de leien ter hoogte van de noordboom worden loden loketten geplaatst (lengte = latafstand h.o.h. + overdekking; gemeten op de as van de noordboom). De breedte van het loket (aan elke kant van het dakvlak) is gelijk aan de helft van de overlapping. De loden loketten worden bevestigd op de onderconstructie met 2 leinagels per dakvlak. De leien zelf worden bevestigd met 1 leihaak en 2 nagels.

4.2.5.2 Noordboomafwerking met Duitse hoek (type bardeli)

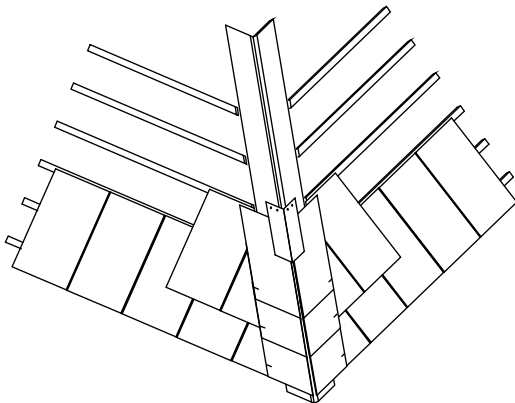

Deze noordboomconstructie kan worden toegepast voor dakvlakken met een gelijke of verschillende helling. De Duitse hoek wordt gevormd door een extra rij leien aan beide zijden van de noordboom, die over de leien van het dakvlak dekken. De plaatsing is vergelijkbaar met de nokafwerking met leien. Zij worden bevestigd ter plaatse van de overlap met minimum 2 leinagels en 1 leihaak op afgeschuinde latten van ca. 100 mm breed, waartegen de leibedekking aansluit. De noordboomleien overdekken elkaar een halve leilengte en dekken tenminste 70 mm over de leien van het dakvlak. Tussen de noordboomleien worden loden loketten geplaatst met een breedte van minimaal 140 mm en een lengte gelijk aan het zichtbaar gedeelte (= halve leilengte) vermeerderd met 50 mm voor het bevestigen op de onderconstructie met 2 leinagels per dakvlak. Ze worden met de leien meegedekt zodanig dat ze ca. 20 mm worden teruggehouden ten opzichte van de overdekkende leien en dat ze elkaar 50 mm overlappen.

4.2.5.3 Noordboomafwerking met hulpstukken in vezelcement

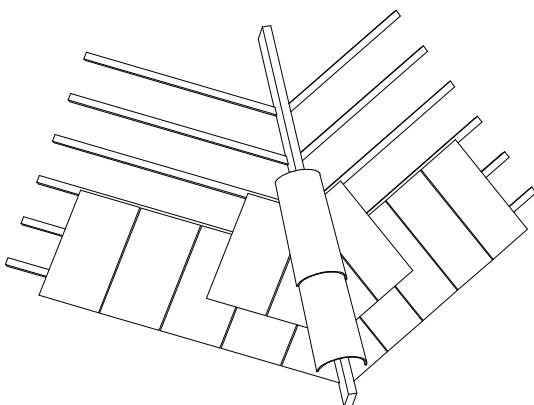

De noordboom wordt uitgevoerd zoals een nok. De leien langs de noordboomlijn worden supplementair met 2 nagels bevestigd.

De conische nokken worden met hun breedste kant naar beneden geplaatst; hoeknok type A en B worden met de mof naar beneden geplaatst.

Deze tabel geeft aan met welke dakhelling (voor 2 dakvlakken met identieke dakhelling) de hoeknokken overeenkomen indien ze voor een noordboom toegepast worden:

	Dakhelling als nok	Openingshoek	Hoeknok toegepast voor noordboomafwerking van dakvlakken met identieke dakhelling van ... °
Hoeknok type A	30°	120°	45°
	45°	90°	84°
Hoeknok type B	15°	150°	21°
	20°	140°	29°
	25°	130°	37°
	30°	120°	45°
	35°	110°	54°
	40°	100°	65°
	45°	90°	84°

4.2.6 KILGOOT

4.2.6.1 Gesloten kilgoot met loden loketten

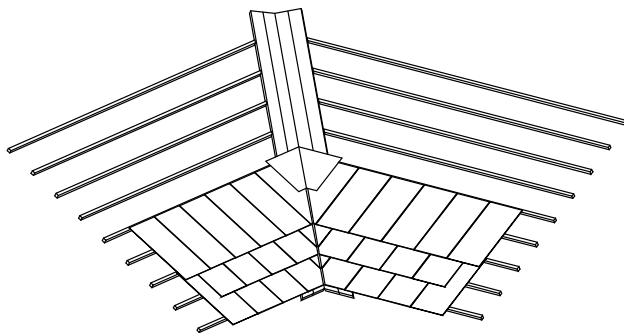

De helling van beide dakvlakken, alsook het leiformaat en de overdekking dienen gelijk te zijn. Langsheen de killijn wordt een zinken binnengoot aangebracht onder de onderdakplaten van beide dakhellingen. De breedte van de loden loketten moet minstens 500 mm bedragen. De lengte is afhankelijk van de dakhelling, het leitype en de overdekking.

De loketten worden zodanig ingedekt dat zij t.o.v. de onderkant van de overdekkende lei 20 mm worden teruggehouden.

De leien langs de kilgoot worden supplementair met 2 nagels bevestigd.

4.2.6.2 Open kilgoot

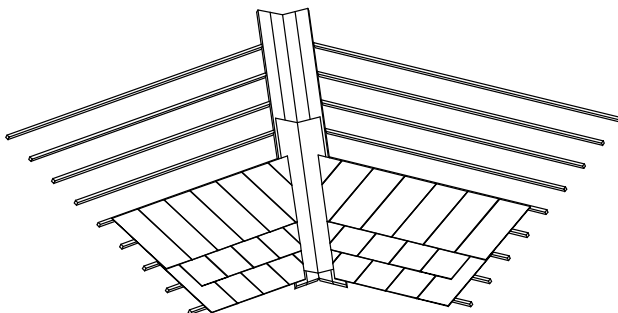

De open kilgoot constructie kan ook toegepast worden voor dakvlakken met ongelijke helling.

Langsheen de killijn wordt een zinken binnengoot aangebracht onder de onderdakplaten van beide dakhellingen. Langs beide zijden van de killijn worden bovenop de tengellatten bebordingsplanken aangebracht. Hierop wordt dan een goot in metaal of kunststof geplaatst. De leien worden evenwijdig met de killijn versneden en overlappen de goot minimum 80 mm. Deze versneden leien worden supplementair met 2 nagels bevestigd.

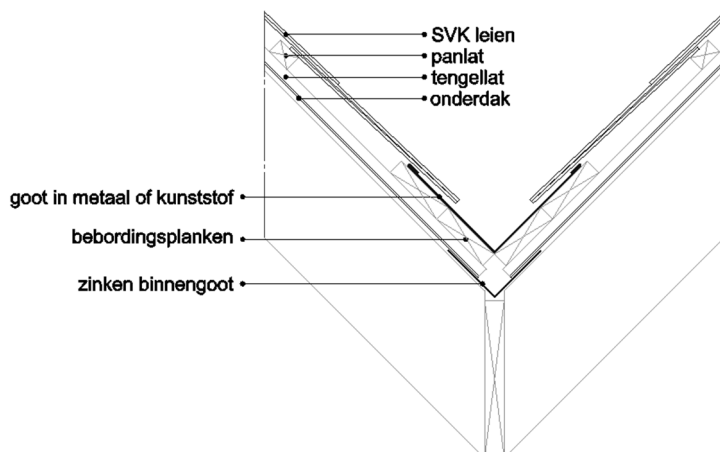

4.2.7 DAKRAAM

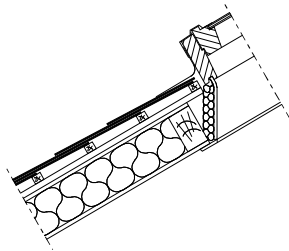

Aansluiting onderaan het dakraam

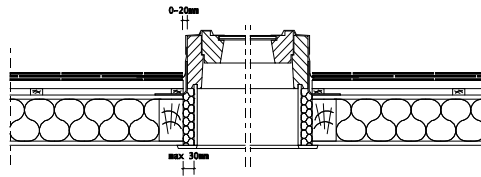

Aansluiting met de zijkant van het dakraam

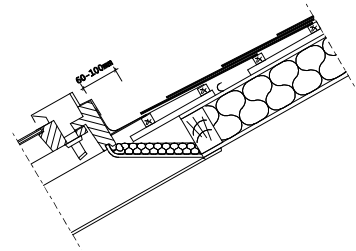

Aansluiting bovenaan het dakraam

4.2.8 SCHOUW

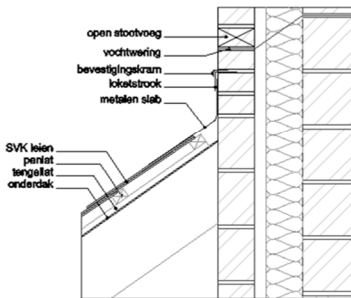

Aansluiting onderaan de schouw

De aansluiting aan de schouw wordt gerealiseerd met een metalen slab die de leien overdekt met dezelfde verticale overlap als de leien.

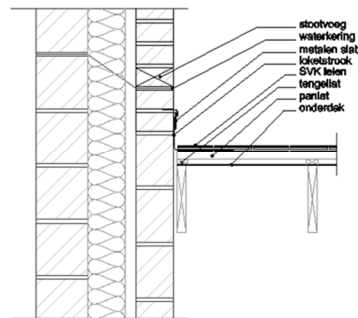

Zijdelingse aansluiting met de schouw

Aan de zijranden worden metalen slabben tussen de leien geweven. De leien overdekken de slabben zijdelings minstens 100 mm.

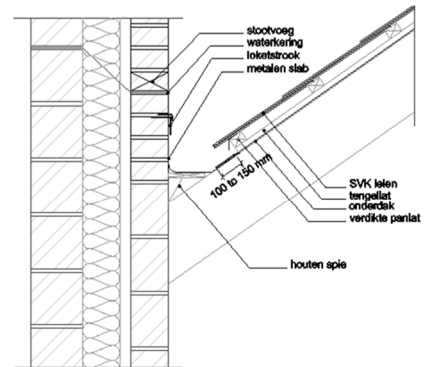

Aansluiting bovenaan de schouw

Bovenaan wordt een metalen profiel geplaatst dat door de leien overdekt wordt, te vergelijken met een dakgoot.

Daarna worden aan alle zijden van de schouw de metalen delen overdekt met een slab die ingewerkt wordt in de voegen van het metselwerk.

4.2.9 KNIK IN HET DAKVLAK

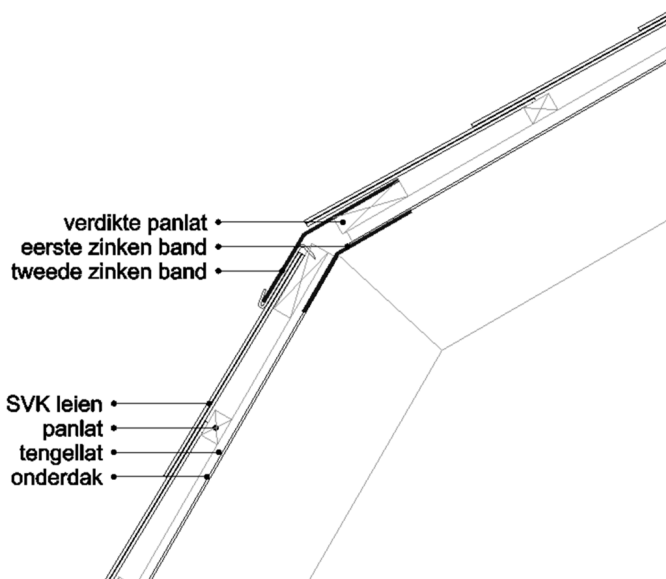

De leien worden geplaatst vanaf de dakvoet van het onderschild tot aan de panlat onder de breuklijn, waar ze eventueel versneden worden. Onder het onderdak van het bovenschild wordt een eerste zinken band bevestigd. Deze wordt minimum 100 mm over het -dak van het onderschild geplooid. Indien er geen onderdak aanwezig is, wordt de band boven de leien geplooid met dezelfde overlapping als de lei.

Onderaan het bovenschild wordt een bebordingsplank geplaatst met een dikte gelijk aan de panlaten. Op deze bebordingsplank wordt een tweede zinken band geplaatst, die over het onderschild geplooid wordt en bevestigd wordt met haken. Wanneer er geen onderdak aanwezig is, wordt deze tweede zinken band over de eerste zinken band geplooid. Tussen de uiteinden van de banden wordt minstens 10 mm afstand gelaten.

De onderste leien van het bovenschild worden zodanig versneden dat ze ongeveer 30 à 50 mm voorbij de breuklijn uitsteken.

5. MONTAGE GEVEL

5.1 GEVELOPBOUW

De gevelopbouw hangt af van o.a. de opbouw van de achterliggende structuur en de keuze van de dekking. Op basis daarvan zullen de leien op een enkel of dubbel lattenrooster gemonteerd worden, en met of zonder isolatie. **De houtsectie moet berekend worden door een studie bureau.** Hierna zijn enkele mogelijke gevelopbouw uitgewerkt.

5.1.1 HORIZONTALE, DUBBELE DEKING - HALFSTEENSVERBAND

In dit voorbeeld worden de leien op horizontale latten geplaatst. Omwille van de vereiste verticale luchtspouw heeft men supplementair verticale latten nodig. Gezien de achterliggende draagstructuur uit een enkele muur bestaat, dient er isolatie geplaatst te worden tussen deze verticale latten. Dit kan men eenvoudig uitwerken door verticale latten te gebruiken die 2 cm dikker zijn dan de isolatie. Op deze manier creëert men een verticale luchtspouw. vergeet nit een luchtinlaat en –uitlaat te voorzien onder- en bovenaan de gevel.

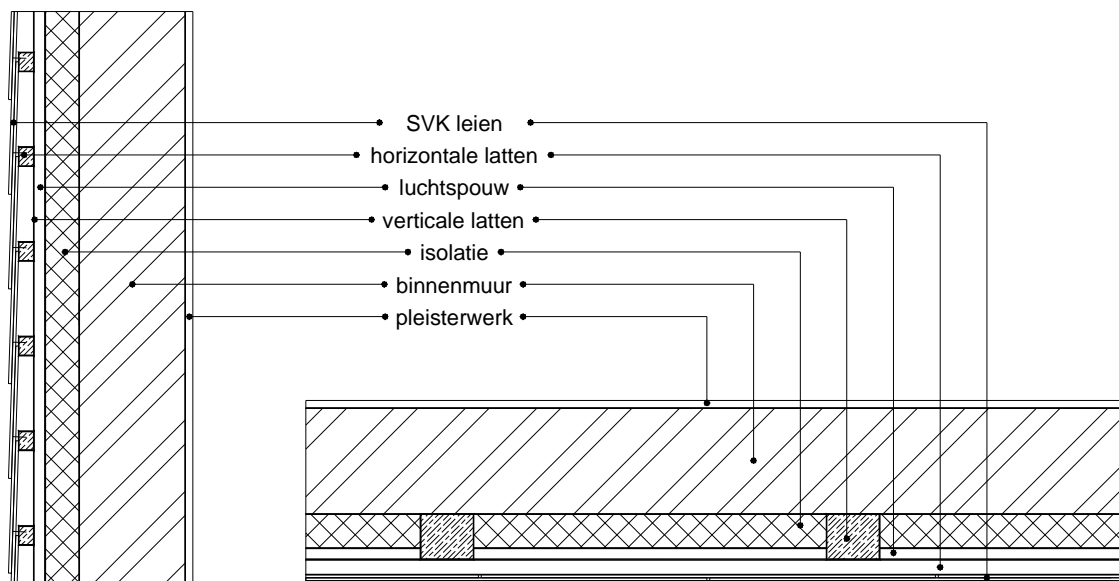

Dekkingssysteem: horizontale, dubbele dekking - halfsteensverband

Is de dragende muur voldoende geïsoleerd, dan is er geen bijkomende isolatie meer nodig is tussen het lattenrooster. De dikte van de verticale latten kan gereduceerd worden tot 2 cm.

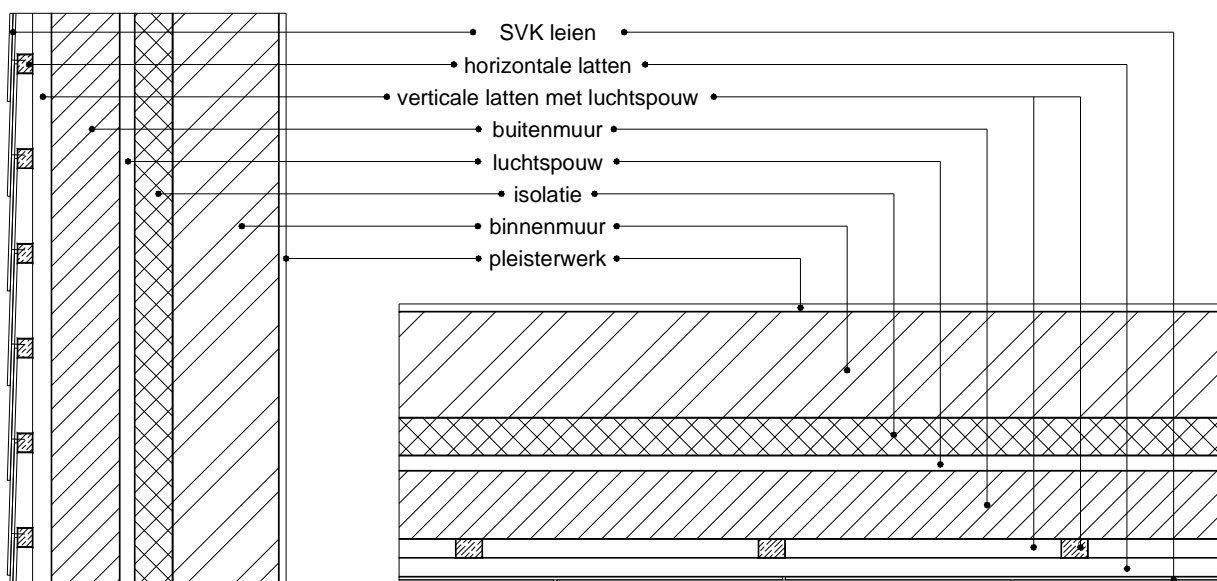

Dekkingssysteem: horizontale, dubbele dekking - halfsteensverband

5.1.2 HORIZONTALE, ENKELVOUDIGE DEKING – RECHT BOVEN ELKAAR

Bij het hier gebruikte dekkingssysteem worden de leien op verticale latten geplaatst. Is de dragende muur reeds voldoende geïsoleerd, dan is er tussen de latten geen extra isolatie nodig en kan hun dikte beperkt worden tot 2 cm.

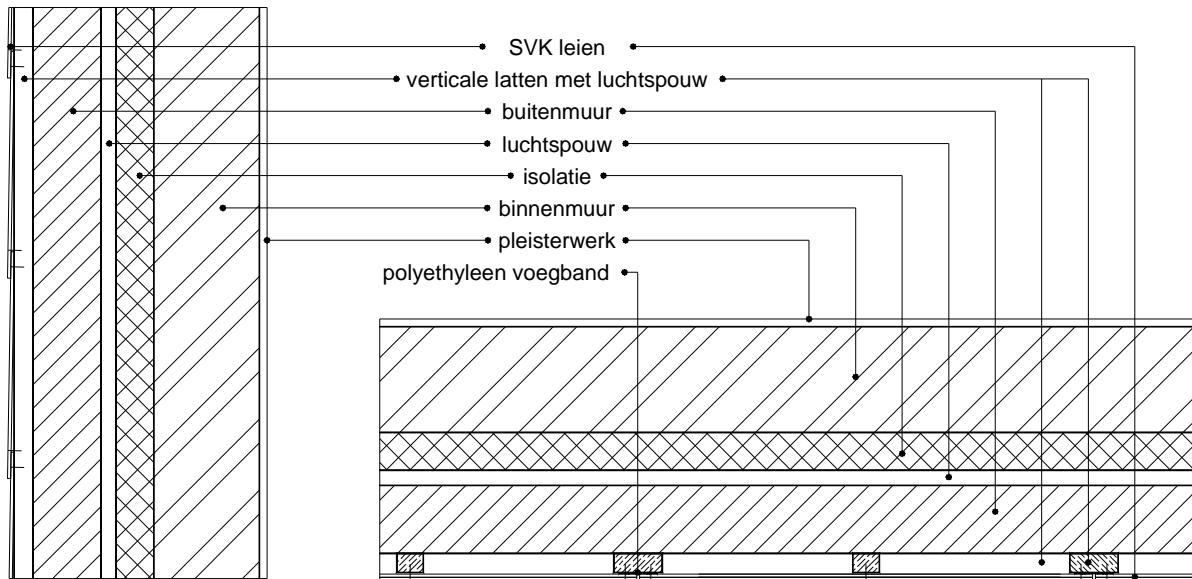

Dekkingssysteem: horizontale, enkelvoudige dekking – recht boven elkaar

5.2 VENTILATIE GEVEL

Ventilatie van een gevel kan men realiseren door middel van een minimale vrije ruimte tussen het lattenwerk en de isolatie te laten, afhankelijk van de hoogte van het gebouw: en een **luchtinlaat** onderaan de gevel **én** een **luchtuitlet** bovenaan de gevel; ook ter plaatse van raam- en deuropeningen.

Minimum breedte ventilatiespouw :

- hoogte gevel ≤ 10 m: 2 cm
- hoogte gevel > 10 en ≤ 20 m: 2,5 cm
- hoogte gevel > 20 m: 3 cm

Afhankelijk van het dekkingstype, kunnen horizontale draaglatten toegepast worden. In dit geval moeten achter deze latten, verticale latten toegepast worden zodanig dat er een verticaal doorlopende luchtspouw gecreëerd wordt.

5.3 CONSTRUCTIEDETAILS

5.3.1 VERTICALE DOORSNEDE

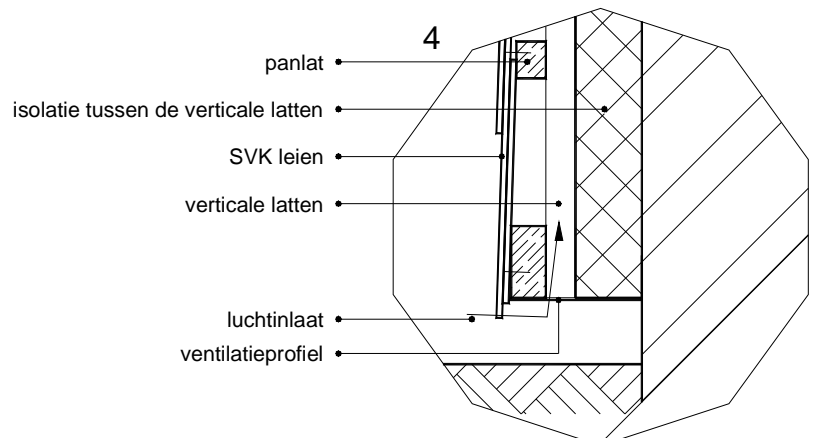
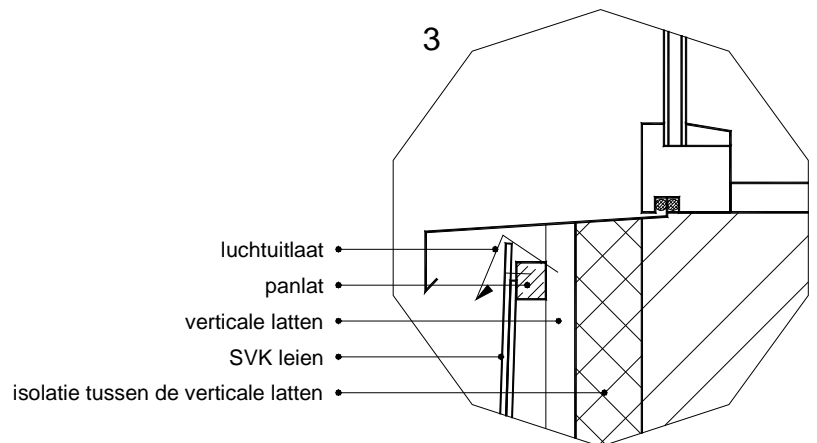
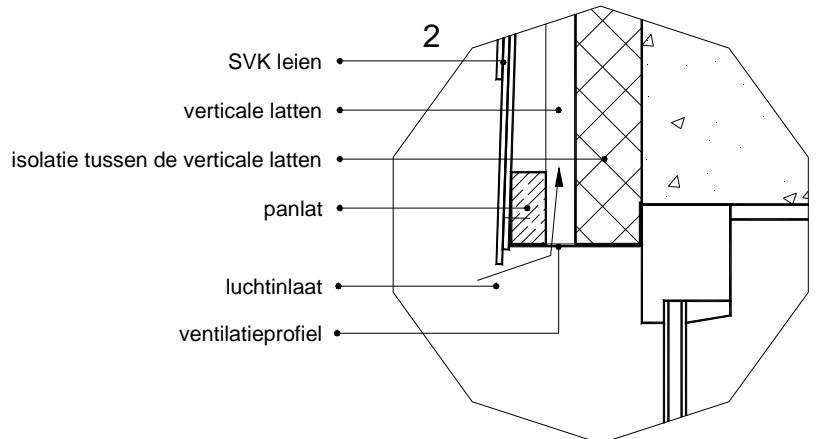
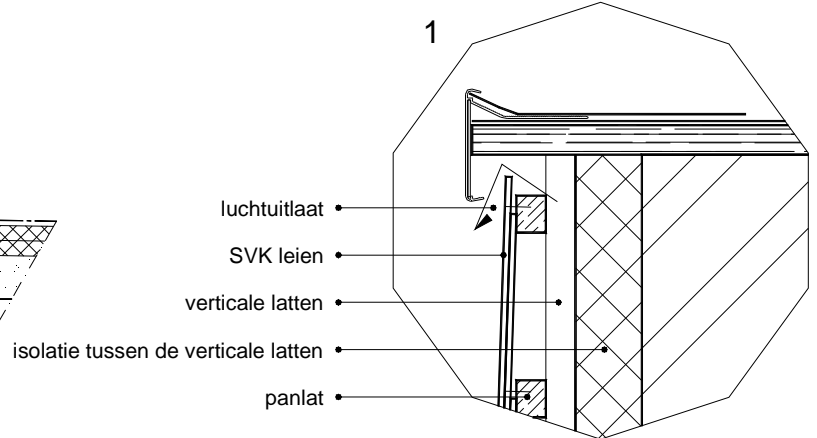
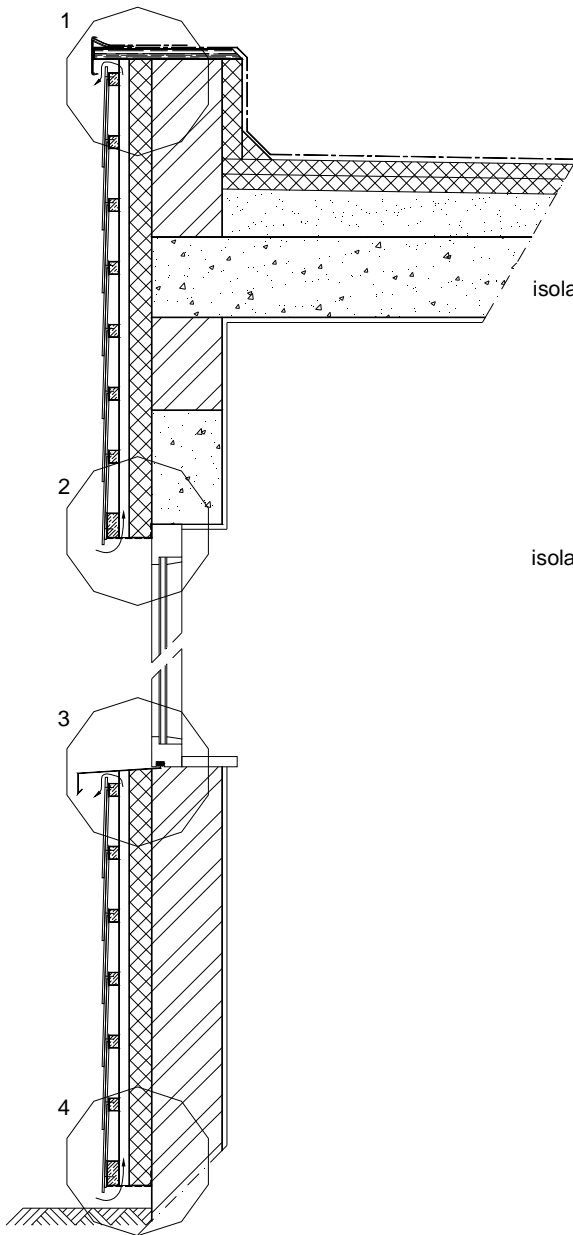

Dit is slechts een fractie van de verschillende mogelijkheden om een gevel op te bouwen. Welke combinatie men ook kiest, er moet steeds gezorgd worden voor:

- verticale latten om een verticale luchtspouw te creëren. Desnoods moet hiervoor een extra lattenrooster aan-gebracht worden.
- aansluitend op de luchtspouw, een luchtinlaat onderaan de gevel en een luchtuitlaat bovenaan de gevel. Dit eveneens ter hoogte van raam- en deuropeningen. Raamdorpels en dak-randen hebben een oversteek van min. 4 cm om waterinfiltratie en vuilstrepen te vermijden.

5.3.2 HORIZONTALE DOORSNEDE

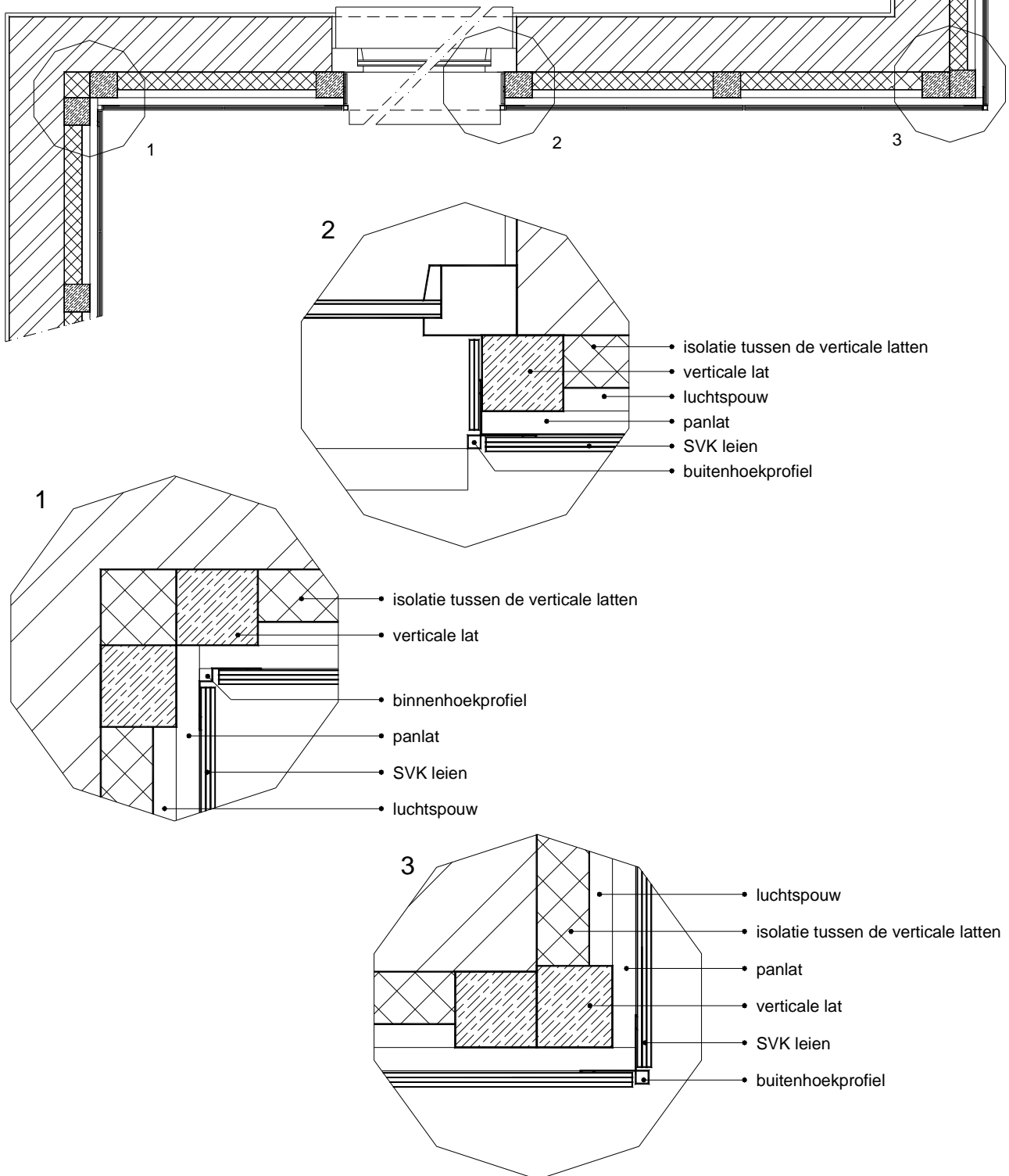

5.3.3 BINNENHOEK

- met een kunststofprofiel

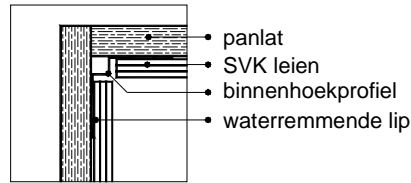

- of met een EPDM-voegband

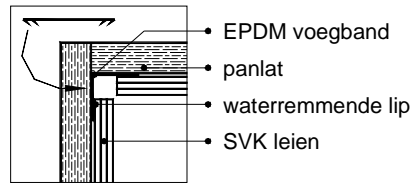

5.3.4 BUITENHOEK

- met een kunststof of aluminium profiel

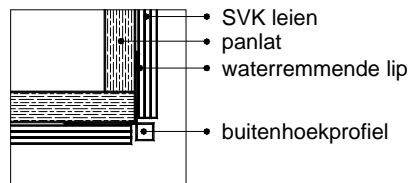

- of met een EPDM-voegband

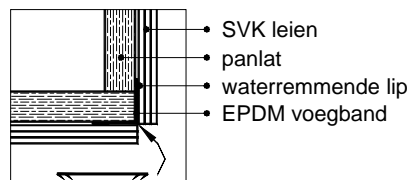

- inweven van lood tussen de leien

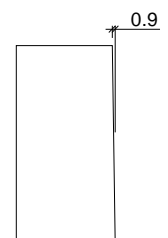
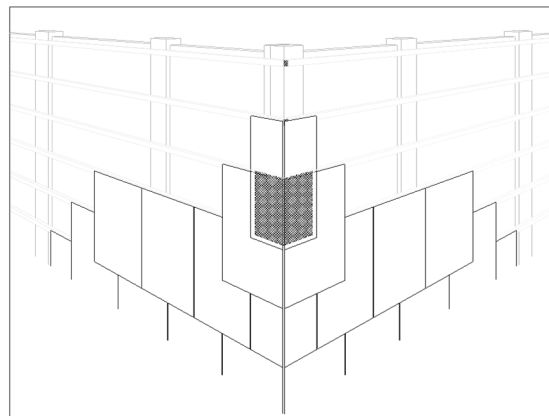

Wanneer men de voeg tussen de leien ter hoogte van de buitenhoek zoveel mogelijk wil beperken, kan men de buitenrand van de leien schuin versnijden zoals aangegeven op de tekening. Sowiezo moet er steeds een zekere speling van min. 4 mm tussen de hoekvormende leien behouden worden.

5.3.5 DAGKANT VAN EEN RAAM - BOVENAAN

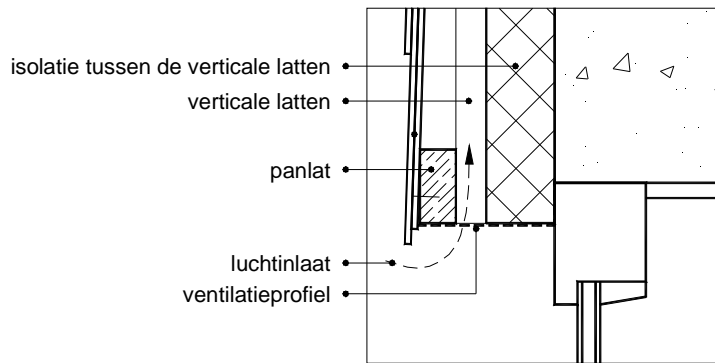

De dagkant bovenaan een deur of raam kan men best afwerken met een ventilatieprofiel om de luchtinlaat mogelijk te maken.

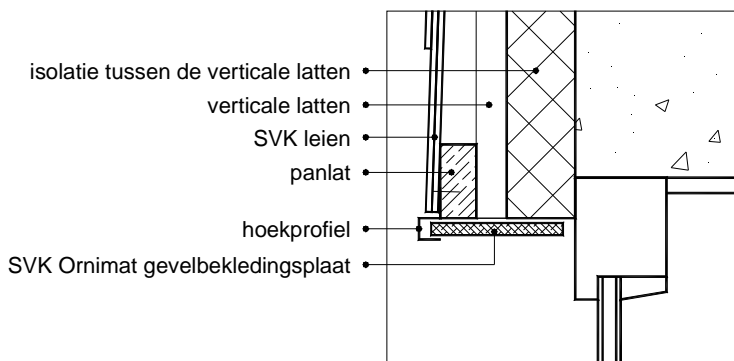

Bij een deur- of raambreedte < 1,5 m en een gevelhoogte < 8 m kan men, indien dit om esthetische redenen wenselijk is, deze luchtinlaat schrappen.

Dit kan bijvoorbeeld afwerkt worden met SVK gevelbekledingsplaten.

(Ter info: De SVK gevelplaten hebben grotendeels hetzelfde kleurengamma als Ardonit en Fasonit)

5.3.6 DAGKANT VAN EEN RAAM - ZIJKANT

De zijdelingse dagkant van een gevelopening kan met leien of een SVK gevelbekledingsplaat voorzien worden.

(Ter info: De SVK gevelplaten hebben grotendeels hetzelfde kleurengamma als Ardonit en Fasonit)

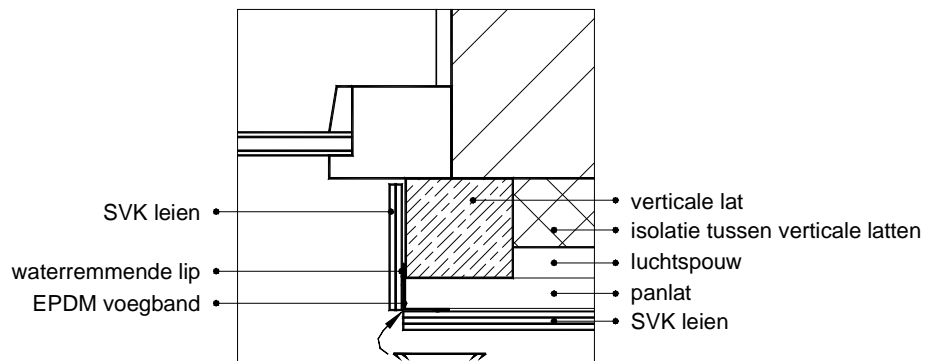
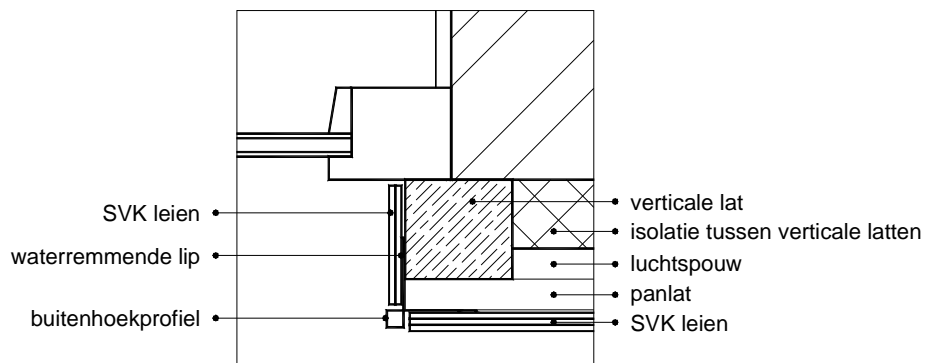

6. REFERENTIE-DOCUMENTEN

- NBN EN 492: 2012 - Leien en hulpstukken van vezelcement voor daken – productspecificatie en beproevingsmethoden.
- EN 13501-1:2007+A1:2009: Brandclassificatie van bouwproducten en bouwdelen - Deel 1: Classificatie op grond van resultaten van beproeving van het brandgedrag

België:

- NBN B 44-001 - Dakbedekkingen met leien van cement versterkt met natuurlijke minerale vezels” – 1983 + Addendum 1 – 1995
 - NBN 305 - Dakbedekkingen – Leidraad voor de goede uitvoering – leiendaken” – 1955 + Addendum 1 – 1956 + Addendum 2 – 1964
 - STS 34 - Dakbedekkingen - § 03.6 Pannen- en leiendaken – 1987
 - Technische voorlichting van het WTCB – nr. 251 Bepalen van de dakopbouw, uitgaande van hygrothermische gegevens. Hellende daken. Platte daken – 1980
 - Technische voorlichting van het WTCB – nr. 195 Daken met natuurleien. Opbouw en uitvoering – 1995
- Technische voorlichting van het WTCB – nr. 219 Dakbedekkingen met leien. Dakdetails, opbouw en uitvoering – 2001

Nederland:

- BKB Publikatie Nr. PBL 0229/95 “Ontwerp- en uitvoeringsrichtlijnen voor dakbedekkingconstructies met leien van vezelcement
- NEN 6702 “Technische grondslagen voor bouwconstructies – TGB 1990 – Belastingen en vervormingen
- BRL 1513 “Dakdekken hellende daken”
- BRL 5071 “Elementen van vezelcement”
- NEN 6707 “Bevestiging van dakbedekkingen. Eisen en bepalingsmethoden”